

# Inspiron 17/17R

## Instrukcja użytkownika

**Model komputera: Inspiron 3721/5721**

**Model wg normy: P17E**

**Typ wg normy: P17E001**



# Uwagi, przestrogi i ostrzeżenia



**UWAGA:** Napis UWAGA wskazuje ważną informację, która pozwala lepiej wykorzystać posiadany komputer.



**PRZESTROGA:** Napis PRZESTROGA informuje o sytuacjach, w których postępowanie niezgodne z instrukcjami może doprowadzić do uszkodzenia sprzętu lub utraty danych.



**OSTRZEŻENIE:** Napis OSTRZEŻENIE informuje o sytuacjach, w których występuje ryzyko uszkodzenia sprzętu, obrażeń ciała lub śmierci.

---

© 2012 Dell Inc.

Znaki towarowe użyte w tekście: Dell™, logo DELL i Inspiron™ są znakami towarowymi firmy Dell Inc.; Microsoft®, Windows® i logo przycisku Start systemu Windows są znakami towarowymi lub zastrzeżonymi znakami towarowymi firmy Microsoft Corporation w Stanach Zjednoczonych i/lub w innych krajach; Bluetooth® jest zastrzeżonym znakiem towarowym organizacji Bluetooth SIG, Inc., a firma Dell używa go na podstawie licencji.

# Spis treści

<b>Przed rozpoczęciem pracy</b> . . . . .	<b>9</b>
Wyłącz komputer i podłączone do niego urządzenia . . . . .	9
Instrukcje dotyczące bezpieczeństwa . . . . .	10
Zalecane narzędzia . . . . .	11
<b>Po zakończeniu serwisowania komputera</b> . . . . .	<b>12</b>
<b>Wymontowywanie akumulatora</b> . . . . .	<b>13</b>
Procedura . . . . .	13
<b>Instalowanie akumulatora</b> . . . . .	<b>14</b>
Procedura . . . . .	14
<b>Wymontowywanie napędu dysków optycznych</b> . . . . .	<b>15</b>
Przed wykonaniem procedury . . . . .	15
Procedura . . . . .	15
<b>Instalowanie napędu dysków optycznych</b> . . . . .	<b>17</b>
Procedura . . . . .	17
Po wykonaniu procedury . . . . .	17
<b>Wymontowywanie klawiatury</b> . . . . .	<b>18</b>
Przed wykonaniem procedury . . . . .	18
Procedura . . . . .	18
<b>Instalowanie klawiatury</b> . . . . .	<b>20</b>
Procedura . . . . .	20
Po wykonaniu procedury . . . . .	20
<b>Wymontowywanie pokrywy dolnej</b> . . . . .	<b>21</b>
Przed wykonaniem procedury . . . . .	21
Procedura . . . . .	21

<b>Instalowanie pokrywy dolnej</b> .....	<b>22</b>
Procedura .....	22
Po wykonaniu procedury .....	22
<b>Wymontowywanie modułów pamięci</b> .....	<b>23</b>
Przed wykonaniem procedury .....	23
Procedura .....	23
<b>Instalowanie modułów pamięci</b> .....	<b>24</b>
Procedura .....	24
Po wykonaniu procedury .....	24
<b>Wymontowywanie dysku twardego</b> .....	<b>25</b>
Przed wykonaniem procedury .....	25
Procedura .....	26
<b>Instalowanie dysku twardego</b> .....	<b>28</b>
Procedura .....	28
Po wykonaniu procedury .....	28
<b>Wymontowywanie baterii pastylkowej</b> .....	<b>29</b>
Przed wykonaniem procedury .....	29
Procedura .....	29
<b>Instalowanie baterii pastylkowej</b> .....	<b>30</b>
Procedura .....	30
Po wykonaniu procedury .....	30
<b>Wymontowywanie podparcia dłoni</b> .....	<b>31</b>
Przed wykonaniem procedury .....	31
Procedura .....	31
<b>Instalowanie podparcia dłoni</b> .....	<b>34</b>
Procedura .....	34
Po wykonaniu procedury .....	34
<b>Wymontowywanie karty Mini-Card sieci bezprzewodowej</b> .....	<b>35</b>
Przed wykonaniem procedury .....	35
Procedura .....	35

<b>Instalowanie karty Mini-Card sieci bezprzewodowej</b>	<b>37</b>
Procedura	37
Po wykonaniu procedury	37
<b>Wymontowywanie płyty we/wy</b>	<b>38</b>
Przed wykonaniem procedury	38
Procedura	38
<b>Instalowanie płyty we/wy</b>	<b>40</b>
Procedura	40
Po wykonaniu procedury	40
<b>Wymontowywanie płyty systemowej</b>	<b>41</b>
Przed wykonaniem procedury	41
Procedura	42
<b>Instalowanie płyty systemowej</b>	<b>45</b>
Procedura	45
Po wykonaniu procedury	46
<b>Wymontowywanie wentylatora</b>	<b>47</b>
Przed wykonaniem procedury	47
Procedura	48
<b>Instalowanie wentylatora</b>	<b>49</b>
Procedura	49
Po wykonaniu procedury	49
<b>Wymontowywanie zestawu chłodzącego</b>	<b>50</b>
Przed wykonaniem procedury	50
Procedura	51
<b>Instalowanie zestawu chłodzącego</b>	<b>52</b>
Procedura	52
Po wykonaniu procedury	52

<b>Wymontowywanie przejściówki dysku twardego</b> . . . . .	<b>53</b>
Przed wykonaniem procedury . . . . .	53
Procedura . . . . .	54
<b>Instalowanie przejściówki dysku twardego</b> . . . . .	<b>55</b>
Procedura . . . . .	55
Po wykonaniu procedury . . . . .	55
<b>Wymontowywanie głośników</b> . . . . .	<b>56</b>
Przed wykonaniem procedury . . . . .	56
Procedura . . . . .	57
<b>Instalowanie głośników</b> . . . . .	<b>58</b>
Procedura . . . . .	58
Po wykonaniu procedury . . . . .	58
<b>Wymontowywanie zestawu wyświetlacza</b> . . . . .	<b>59</b>
Przed wykonaniem procedury . . . . .	59
Procedura . . . . .	60
<b>Instalowanie zestawu wyświetlacza</b> . . . . .	<b>61</b>
Procedura . . . . .	61
Po wykonaniu procedury . . . . .	61
<b>Wymontowywanie osłony wyświetlacza</b> . . . . .	<b>62</b>
Przed wykonaniem procedury . . . . .	62
Procedura . . . . .	63
<b>Instalowanie osłony wyświetlacza</b> . . . . .	<b>64</b>
Procedura . . . . .	64
Po wykonaniu procedury . . . . .	64
<b>Wymontowywanie zawiasów wyświetlacza</b> . . . . .	<b>65</b>
Przed wykonaniem procedury . . . . .	65
Procedura . . . . .	66
<b>Instalowanie zawiasów wyświetlacza</b> . . . . .	<b>67</b>
Procedura . . . . .	67
Po wykonaniu procedury . . . . .	67

<b>Wymontowywanie panelu wyświetlacza</b> . . . . .	<b>68</b>
Przed wykonaniem procedury . . . . .	68
Procedura . . . . .	69
<b>Instalowanie panelu wyświetlacza</b> . . . . .	<b>71</b>
Procedura . . . . .	71
Po wykonaniu procedury . . . . .	71
<b>Wymontowywanie modułu kamery</b> . . . . .	<b>72</b>
Przed wykonaniem procedury . . . . .	72
Procedura . . . . .	73
<b>Instalowanie modułu kamery</b> . . . . .	<b>74</b>
Procedura . . . . .	74
Po wykonaniu procedury . . . . .	74
<b>Wymontowywanie gniazda zasilacza</b> . . . . .	<b>75</b>
Przed wykonaniem procedury . . . . .	75
Procedura . . . . .	76
<b>Instalowanie złącza zasilacza</b> . . . . .	<b>77</b>
Procedura . . . . .	77
Po wykonaniu procedury . . . . .	77
<b>Ładowanie systemu BIOS</b> . . . . .	<b>78</b>





## Wyłącz komputer i podłączone do niego urządzenia

 **PRZESTROGA:** Aby zapobiec utracie danych, należy zapisać i zamknąć wszystkie otwarte pliki i zakończyć wszystkie programy.

- 1 Zapisz i zamknij wszystkie otwarte pliki, a także zamknij wszystkie otwarte programy.
- 2 Wyłącz komputer.

*Windows 8:*

- a Umieść wskaźnik myszy w prawym górnym lub prawym dolnym rogu ekranu, aby otworzyć panel.
- b W panelu kliknij kolejno **Ustawienia** → **Zasilanie** → **Zamknij**.

*Windows 7:*

Kliknij przycisk **Start** , a następnie kliknij polecenie **Zamknij**.









System Microsoft Windows zostanie zamknięty, a komputer wyłączy się.

 **UWAGA:** Jeśli używasz innego systemu operacyjnego, wyłącz komputer zgodnie z instrukcjami odpowiednimi dla tego systemu.

- 3 Odłącz komputer i wszystkie podłączone urządzenia od gniazdek elektrycznych.
- 4 Odłącz od komputera wszystkie kable telefoniczne i sieciowe oraz wszelkie podłączone urządzenia.
- 5 Po odłączeniu wszystkich kabli od komputera naciśnij przycisk zasilania i przytrzymaj przez ok. 5 sekund, aby odprowadzić ładunki elektryczne z płyty systemowej.

# Instrukcje dotyczące bezpieczeństwa

Aby uchronić komputer przed uszkodzeniem i zapewnić sobie bezpieczeństwo, należy przestrzegać następujących zaleceń dotyczących bezpieczeństwa.

-  **OSTRZEŻENIE:** Przed przystąpieniem do wykonywania czynności wymagających otwarcia obudowy komputera należy zapoznać się z instrukcjami dotyczącymi bezpieczeństwa dostarczonymi z komputerem. Dodatkowe zalecenia dotyczące bezpieczeństwa można znaleźć na stronie internetowej Regulatory Compliance (Informacje o zgodności z przepisami prawnymi) pod adresem [dell.com/regulatory\\_compliance](http://dell.com/regulatory_compliance).
-  **OSTRZEŻENIE:** Przed otwarciem jakichkolwiek pokryw lub paneli należy odłączyć komputer od wszystkich źródeł zasilania. Po zakończeniu pracy należy najpierw zainstalować wszystkie pokrywy i panele oraz wkręcić śruby, a dopiero potem podłączyć zasilanie.
-  **PRZESTROGA:** Aby uniknąć uszkodzenia komputera, należy pracować na płaskiej i czystej powierzchni.
-  **PRZESTROGA:** Karty i podzespoły należy trzymać za krawędzie i unikać dotykania wtyków i złączy.
-  **PRZESTROGA:** Procedury wymagające otwarcia pokrywy komputera i dostępu do wewnętrznych podzespołów powinny być wykonywane tylko przez wykwalifikowanych serwisantów. W instrukcjach dotyczących bezpieczeństwa można znaleźć więcej informacji o niezbędnych środkach ostrożności, pracy z wewnętrznymi podzespołami komputera i ochronie przed wyładowaniami elektrostatycznymi.
-  **PRZESTROGA:** Przed dotknięciem dowolnego elementu wewnątrz komputera należy pozbyć się ładunków elektrostatycznych z ciała, dotykając dowolnej nielakierowanej powierzchni komputera, np. metalowych elementów z tyłu komputera. Podczas pracy należy okresowo dotykać nielakierowanej powierzchni metalowej w celu odprowadzenia ładunków elektrostatycznych, które mogłyby spowodować uszkodzenie wewnętrznych elementów.
-  **PRZESTROGA:** Przy odłączaniu kabla należy pociągnąć za wtyczkę lub uchwyt, a nie za sam kabel. Niektóre kable mają złącza z zatraskami lub nakrętki, które należy otworzyć lub odkręcić przed odłączeniem kabla. Odłączając kable, należy je trzymać w linii prostej, aby uniknąć wygięcia styków w złączach. Podłączając kable, należy zwrócić uwagę na prawidłowe zorientowanie złączy i gniazd.
-  **PRZESTROGA:** Kabel sieciowy należy odłączyć najpierw od komputera, a następnie od urządzenia sieciowego.
-  **PRZESTROGA:** Jeśli w czytniku kart pamięci znajduje się karta, należy ją nacisnąć i wyjąć.

## Zalecane narzędzia

Procedury przedstawione w tym dokumencie mogą wymagać użycia następujących narzędzi:

- Wkrętak krzyżakowy
- Rysik z tworzywa sztucznego

# Po zakończeniu serwisowania komputera

---

Po zakończeniu wymiany i instalacji podzespołów należy wykonać następujące czynności:

- Przykręć wszystkie śruby i sprawdź, czy żadne nieużywane śruby nie pozostały wewnątrz komputera.
- Podłącz wszelkie urządzenia zewnętrzne, kable, karty i inne elementy odłączone przed przystąpieniem do pracy.
- Podłącz komputer i wszystkie urządzenia peryferyjne do gniazdek elektrycznych.



**PRZESTROGA: Przed włączeniem komputera należy przykręcić wszystkie wkręty i sprawdzić, czy żadne nieużywane wkręty nie pozostały wewnątrz komputera. Pominięcie tej czynności może spowodować uszkodzenie komputera.**

# Wymontowywanie akumulatora

---

**!** **OSTRZEŻENIE:** Przed przystąpieniem do wykonywania czynności wymagających otwarcia obudowy komputera należy zapoznać się z instrukcjami dotyczącymi bezpieczeństwa dostarczonymi z komputerem i wykonać procedurę przedstawioną w sekcji „Przed rozpoczęciem pracy” na stronie 9. Po zakończeniu pracy wykonaj procedurę przedstawioną w sekcji „Po zakończeniu serwisowania komputera” na stronie 12. Dodatkowe zalecenia dotyczące bezpieczeństwa można znaleźć na stronie internetowej Regulatory Compliance (Informacje o zgodności z przepisami prawnymi) pod adresem [dell.com/regulatory\\_compliance](http://dell.com/regulatory_compliance).

## Procedura

- 1 Zamknij wyświetlacz i odwróć komputer spodem do góry.
- 2 Przesuń zatrzaski akumulatora w położenie otwarte. Odblokowanie akumulatora jest sygnalizowane kliknięciem.
- 3 Wymij akumulator z podstawy komputera.



---

1 zatrzaski akumulatora (2)

2 Akumulator

---

# Instalowanie akumulatora

---

 **OSTRZEŻENIE:** Przed przystąpieniem do wykonywania czynności wymagających otwarcia obudowy komputera należy zapoznać się z instrukcjami dotyczącymi bezpieczeństwa dostarczonymi z komputerem i wykonać procedurę przedstawioną w sekcji „Przed rozpoczęciem pracy” na stronie 9. Po zakończeniu pracy wykonaj procedurę przedstawioną w sekcji „Po zakończeniu serwisowania komputera” na stronie 12. Dodatkowe zalecenia dotyczące bezpieczeństwa można znaleźć na stronie internetowej Regulatory Compliance (Informacje o zgodności z przepisami prawnymi) pod adresem [dell.com/regulatory\\_compliance](http://dell.com/regulatory_compliance).

## Procedura

Wyrównaj zaczepy na akumulatorze ze szczelinami we wnęce akumulatora i dociśnij akumulator, aż zostanie osadzony.

# Wymontowywanie napędu dysków optycznych

**!** **OSTRZEŻENIE:** Przed przystąpieniem do wykonywania czynności wymagających otwarcia obudowy komputera należy zapoznać się z instrukcjami dotyczącymi bezpieczeństwa dostarczonymi z komputerem i wykonać procedurę przedstawioną w sekcji „Przed rozpoczęciem pracy” na stronie 9. Po zakończeniu pracy wykonaj procedurę przedstawioną w sekcji „Po zakończeniu serwisowania komputera” na stronie 12. Dodatkowe zalecenia dotyczące bezpieczeństwa można znaleźć na stronie internetowej Regulatory Compliance (Informacje o zgodności z przepisami prawnymi) pod adresem [dell.com/regulatory\\_compliance](http://dell.com/regulatory_compliance).

## Przed wykonaniem procedury

Wymontuj akumulator. Zobacz „Wymontowywanie akumulatora” na stronie 13.

## Procedura

- 1 Wykręć śrubę mocującą zestaw napędu dysków optycznych do podstawy komputera.
- 2 Wsuń napęd dysków optycznych z wnęki, popychając napęd palcami.



1 zestaw napędu dysków optycznych

2 śruba

- 3 Wykręć śrubę mocującą wspornik napędu dysków optycznych do napędu i zdejmij wspornik z napędu dysków optycznych.
- 4 Ostrożnie pociągnij osłonę napędu dysków optycznych i zdejmij ją z napędu dysków optycznych.



1	osłona napędu dysków optycznych	2	napęd dysków optycznych
3	wspornik napędu dysków optycznych	4	śruba



# Instalowanie napędu dysków optycznych

---

 **OSTRZEŻENIE:** Przed przystąpieniem do wykonywania czynności wymagających otwarcia obudowy komputera należy zapoznać się z instrukcjami dotyczącymi bezpieczeństwa dostarczonymi z komputerem i wykonać procedurę przedstawioną w sekcji „Przed rozpoczęciem pracy” na stronie 9. Po zakończeniu pracy wykonaj procedurę przedstawioną w sekcji „Po zakończeniu serwisowania komputera” na stronie 12. Dodatkowe zalecenia dotyczące bezpieczeństwa można znaleźć na stronie internetowej Regulatory Compliance (Informacje o zgodności z przepisami prawnymi) pod adresem [dell.com/regulatory\\_compliance](http://dell.com/regulatory_compliance).

## Procedura

- 1 Wyrównaj zaczepy na osłonie napędu dysków optycznych ze szczelinami na napędzie i zatrzaśnij osłonę.
- 2 Dopasuj otwór na śrubę we wsporniku napędu dysków optycznych z otworem w zestawie napędu dysków optycznych i wkręć śrubę mocującą wspornik do zestawu napędu dysków optycznych.
- 3 Wsuń zestaw napędu dysków optycznych do wnęki i upewnij się, że otwór na śrubę we wsporniku napędu dysków optycznych jest dopasowany do otworu w podstawie komputera.
- 4 Wkręć śrubę mocującą zestaw napędu dysków optycznych do podstawy komputera.

## Po wykonaniu procedury

Zainstaluj akumulator. Zobacz „Instalowanie akumulatora” na stronie 14.

# Wymontowywanie klawiatury

**! OSTRZEŻENIE:** Przed przystąpieniem do wykonywania czynności wymagających otwarcia obudowy komputera należy zapoznać się z instrukcjami dotyczącymi bezpieczeństwa dostarczonymi z komputerem i wykonać procedurę przedstawioną w sekcji „Przed rozpoczęciem pracy” na stronie 9. Po zakończeniu pracy wykonaj procedurę przedstawioną w sekcji „Po zakończeniu serwisowania komputera” na stronie 12. Dodatkowe zalecenia dotyczące bezpieczeństwa można znaleźć na stronie internetowej Regulatory Compliance (Informacje o zgodności z przepisami prawnymi) pod adresem [dell.com/regulatory\\_compliance](http://dell.com/regulatory_compliance).

## Przed wykonaniem procedury

Wymontuj akumulator. Zobacz „Wymontowywanie akumulatora” na stronie 13.

## Procedura

- 1 Otwórz wyświetlacz możliwie jak najszerzej.
- 2 Rysikiem z tworzywa sztucznego podważ klawiaturę spod zaczepów w podparciu dłoni.

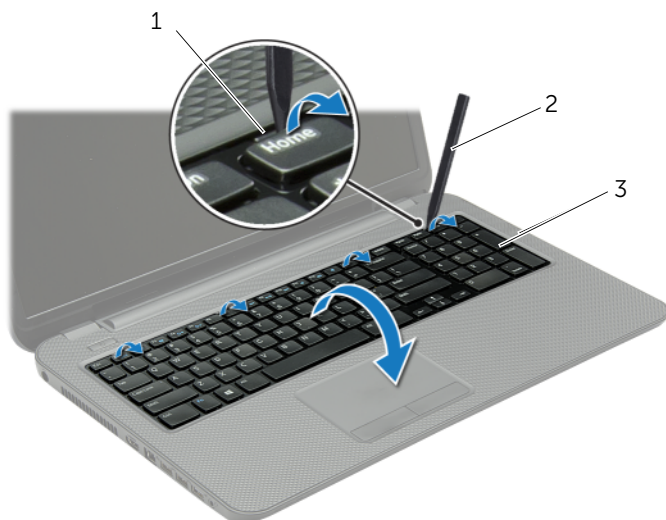

1 zaczepy (4)

2 rysik z tworzywa sztucznego

3 klawiatura

- 3 Odwróć klawiaturę i umieść ją na podparciu dłoni.
- 4 Unieś dźwignię złącza i odłącz kabel klawiatury od złącza klawiatury.
- 5 Zdejmij klawiaturę z podparcia dłoni.

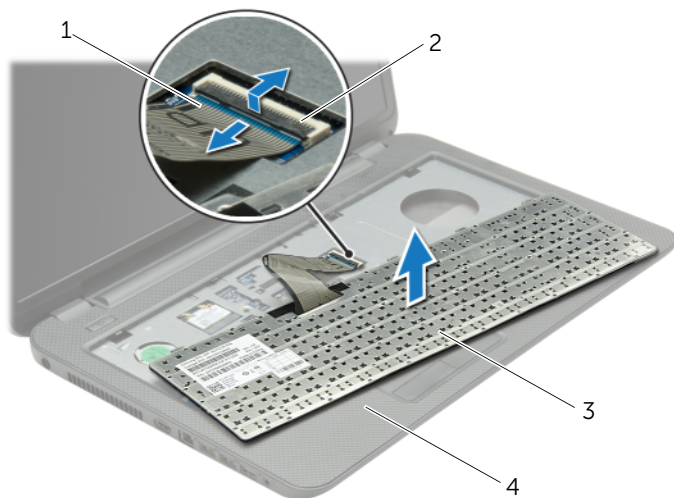

---

1 kabel klawiatury

2 zatrzask złącza

---

3 klawiatura

4 podparcie dłoni

---

# Instalowanie klawiatury

---

 **OSTRZEŻENIE:** Przed przystąpieniem do wykonywania czynności wymagających otwarcia obudowy komputera należy zapoznać się z instrukcjami dotyczącymi bezpieczeństwa dostarczonymi z komputerem i wykonać procedurę przedstawioną w sekcji „Przed rozpoczęciem pracy” na stronie 9. Po zakończeniu pracy wykonaj procedurę przedstawioną w sekcji „Po zakończeniu serwisowania komputera” na stronie 12. Dodatkowe zalecenia dotyczące bezpieczeństwa można znaleźć na stronie internetowej Regulatory Compliance (Informacje o zgodności z przepisami prawnymi) pod adresem [dell.com/regulatory\\_compliance](http://dell.com/regulatory_compliance).

## Procedura

- 1 Podłącz kabel klawiatury do złącza kabla klawiatury i naciśnij dźwignię złącza, aby umocować kabel.
- 2 Umieść zaczepy znajdujące się na spodzie klawiatury w szczelinach w podparciu dłoni i ułóż klawiaturę na podparciu dłoni.
- 3 Delikatnie dociśnij krawędzie klawiatury, aby ją zabezpieczyć pod zaczepami w podparciu dłoni.
- 4 Wkręć śruby mocujące klawiaturę do podstawy komputera.

## Po wykonaniu procedury

Zainstaluj akumulator. Zobacz „Instalowanie akumulatora” na stronie 14.

# Wymontowywanie pokrywy dolnej

**⚠ OSTRZEŻENIE:** Przed przystąpieniem do wykonywania czynności wymagających otwarcia obudowy komputera należy zapoznać się z instrukcjami dotyczącymi bezpieczeństwa dostarczonymi z komputerem i wykonać procedurę przedstawioną w sekcji „Przed rozpoczęciem pracy” na stronie 9. Po zakończeniu pracy wykonaj procedurę przedstawioną w sekcji „Po zakończeniu serwisowania komputera” na stronie 12. Dodatkowe zalecenia dotyczące bezpieczeństwa można znaleźć na stronie internetowej Regulatory Compliance (Informacje o zgodności z przepisami prawnymi) pod adresem [dell.com/regulatory\\_compliance](http://dell.com/regulatory_compliance).

## Przed wykonaniem procedury

Wymontuj akumulator. Zobacz „Wymontowywanie akumulatora” na stronie 13.

## Procedura

- 1 Wykręć trzy śruby mocujące pokrywę dolną do podstawy komputera.
- 2 Koniuszkami palców pociągnij pokrywę dolną, aby ją wyjąć ze szczelin w podstawie komputera.



1 Śruby mocujące (2)

2 pokrywa dolna

# Instalowanie pokrywy dolnej

---

 **OSTRZEŻENIE:** Przed przystąpieniem do wykonywania czynności wymagających otwarcia obudowy komputera należy zapoznać się z instrukcjami dotyczącymi bezpieczeństwa dostarczonymi z komputerem i wykonać procedurę przedstawioną w sekcji „Przed rozpoczęciem pracy” na stronie 9. Po zakończeniu pracy wykonaj procedurę przedstawioną w sekcji „Po zakończeniu serwisowania komputera” na stronie 12. Dodatkowe zalecenia dotyczące bezpieczeństwa można znaleźć na stronie internetowej Regulatory Compliance (Informacje o zgodności z przepisami prawnymi) pod adresem [dell.com/regulatory\\_compliance](http://dell.com/regulatory_compliance).

## Procedura

- 1 Wsuń zaczepy w pokrywie dolnej do szczelin w podstawie komputera i wciśnij pokrywę dolną na miejsce.
- 2 Wkręć śruby mocujące pokrywę dolną do podstawy komputera.

## Po wykonaniu procedury

Zainstaluj akumulator. Zobacz „Instalowanie akumulatora” na stronie 14.

# Wymontowywanie modułów pamięci

**⚠ OSTRZEŻENIE:** Przed przystąpieniem do wykonywania czynności wymagających otwarcia obudowy komputera należy zapoznać się z instrukcjami dotyczącymi bezpieczeństwa dostarczonymi z komputerem i wykonać procedurę przedstawioną w sekcji „Przed rozpoczęciem pracy” na stronie 9. Po zakończeniu pracy wykonaj procedurę przedstawioną w sekcji „Po zakończeniu serwisowania komputera” na stronie 12. Dodatkowe zalecenia dotyczące bezpieczeństwa można znaleźć na stronie internetowej Regulatory Compliance (Informacje o zgodności z przepisami prawnymi) pod adresem [dell.com/regulatory\\_compliance](http://dell.com/regulatory_compliance).

## Przed wykonaniem procedury

- 1 Wymontuj akumulator. Zobacz „Wymontowywanie akumulatora” na stronie 13.
- 2 Wymontuj pokrywę dolną. Zobacz „Wymontowywanie pokrywy dolnej” na stronie 21.

## Procedura

- 1 Ostrożnie rozciągnij palcami zatrzaski zabezpieczające znajdujące się na końcach każdego gniazda modułu pamięci, aż moduł odskoczy.
- 2 Wyjmij moduł pamięci z gniazda.

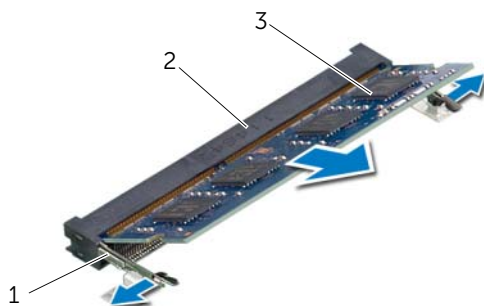

1	zatrzaski (2)	2	gniazdo modułu pamięci
3	moduł pamięci		

# Instalowanie modułów pamięci

---

 **OSTRZEŻENIE:** Przed przystąpieniem do wykonywania czynności wymagających otwarcia obudowy komputera należy zapoznać się z instrukcjami dotyczącymi bezpieczeństwa dostarczonymi z komputerem i wykonać procedurę przedstawioną w sekcji „Przed rozpoczęciem pracy” na stronie 9. Po zakończeniu pracy wykonaj procedurę przedstawioną w sekcji „Po zakończeniu serwisowania komputera” na stronie 12. Dodatkowe zalecenia dotyczące bezpieczeństwa można znaleźć na stronie internetowej Regulatory Compliance (Informacje o zgodności z przepisami prawnymi) pod adresem [dell.com/regulatory\\_compliance](http://dell.com/regulatory_compliance).

## Procedura

- 1 Dopasuj wycięcie w module pamięci do wypustki w gnieździe.
- 2 Mocno wsuń moduł pamięci do gniazda pod kątem 45 stopni i dociśnij go, aż zostanie osadzony.



**UWAGA:** Jeśli nie usłyszysz kliknięcia, wyjmij moduł pamięci i zainstaluj go ponownie.

## Po wykonaniu procedury

- 1 Zamontuj pokrywę dolną. Zobacz „Instalowanie pokrywy dolnej” na stronie 22.
- 2 Zainstaluj akumulator. Zobacz „Instalowanie akumulatora” na stronie 14.



# Wymontowywanie dysku twardego

---

 **OSTRZEŻENIE:** Przed przystąpieniem do wykonywania czynności wymagających otwarcia obudowy komputera należy zapoznać się z instrukcjami dotyczącymi bezpieczeństwa dostarczonymi z komputerem i wykonać procedurę przedstawioną w sekcji „Przed rozpoczęciem pracy” na stronie 9. Po zakończeniu pracy wykonaj procedurę przedstawioną w sekcji „Po zakończeniu serwisowania komputera” na stronie 12. Dodatkowe zalecenia dotyczące bezpieczeństwa można znaleźć na stronie internetowej Regulatory Compliance (Informacje o zgodności z przepisami prawnymi) pod adresem [dell.com/regulatory\\_compliance](http://dell.com/regulatory_compliance).

 **PRZESTROGA:** Nie należy wyjmować dysku twardego, gdy komputer jest włączony lub w stanie uśpienia, ponieważ może to spowodować utratę danych.

 **PRZESTROGA:** Dyski twarde są bardzo delikatne. Z dyskiem twardym należy obchodzić się bardzo ostrożnie.

## Przed wykonaniem procedury

- 1 Wymontuj akumulator. Zobacz „Wymontowywanie akumulatora” na stronie 13.
- 2 Wymontuj pokrywę dolną. Zobacz „Wymontowywanie pokrywy dolnej” na stronie 21.

## Procedura

- 1 Wykręć śruby mocujące zestaw dysku twardego do podstawy komputera.
- 2 Pociągając za uchwyt, przesuń zestaw dysku twardego w bok, aby odłączyć zestaw dysku twardego od płyty systemowej.
- 3 Pociągając za uchwyt, wyjmij zestaw dysku twardego z podstawy komputera.

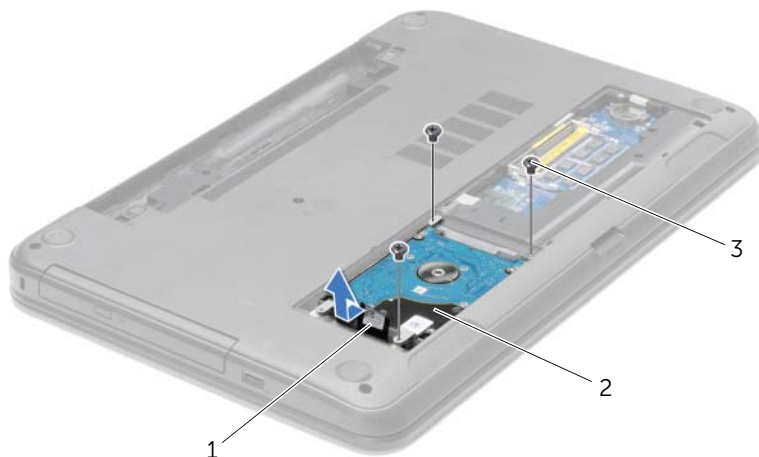

1	uchwyt	2	zestaw dysku twardego
3	śruby (3)		

- 4 Wykręć śruby mocujące wspornik do dysku twardego.
- 5 Pociągając za uchwyt, zdejmij wspornik dysku twardego z dysku.

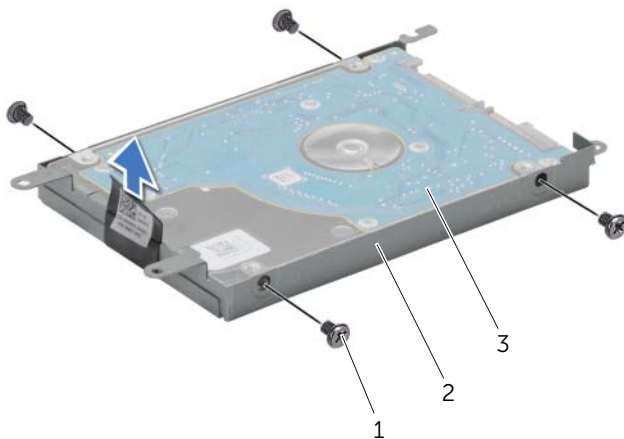

1	śruby (4)	2	wspornik dysku twardego
3	dysk twardy		

# Instalowanie dysku twardego

---

 **OSTRZEŻENIE:** Przed przystąpieniem do wykonywania czynności wymagających otwarcia obudowy komputera należy zapoznać się z instrukcjami dotyczącymi bezpieczeństwa dostarczonymi z komputerem i wykonać procedurę przedstawioną w sekcji „Przed rozpoczęciem pracy” na stronie 9. Po zakończeniu pracy wykonaj procedurę przedstawioną w sekcji „Po zakończeniu serwisowania komputera” na stronie 12. Dodatkowe zalecenia dotyczące bezpieczeństwa można znaleźć na stronie internetowej Regulatory Compliance (Informacje o zgodności z przepisami prawnymi) pod adresem [dell.com/regulatory\\_compliance](http://dell.com/regulatory_compliance).

 **PRZESTROGA:** Dyski twarde są bardzo delikatne. Z dyskiem twardym należy obchodzić się bardzo ostrożnie.

## Procedura

- 1 Dopasuj otwory na śruby we wsporniku dysku twardego do otworów w dysku twardym.
- 2 Wkręć śruby mocujące wspornik do dysku twardego.
- 3 Umieść zespół dysku twardego we wnęce dysku twardego.
- 4 Przesuń zestaw dysku twardego w kierunku złącza, aby go podłączyć do złącza na płycie systemowej.
- 5 Wkręć śruby mocujące zestaw dysku twardego do podstawy komputera.

## Po wykonaniu procedury

- 1 Zamontuj pokrywę dolną. Zobacz „Instalowanie pokrywy dolnej” na stronie 22.
- 2 Zainstaluj akumulator. Zobacz „Instalowanie akumulatora” na stronie 14.

# Wymontowywanie baterii pastylkowej

**!** **OSTRZEŻENIE:** Przed przystąpieniem do wykonywania czynności wymagających otwarcia obudowy komputera należy zapoznać się z instrukcjami dotyczącymi bezpieczeństwa dostarczonymi z komputerem i wykonać procedurę przedstawioną w sekcji „Przed rozpoczęciem pracy” na stronie 9. Po zakończeniu pracy wykonaj procedurę przedstawioną w sekcji „Po zakończeniu serwisowania komputera” na stronie 12. Dodatkowe zalecenia dotyczące bezpieczeństwa można znaleźć na stronie internetowej Regulatory Compliance (Informacje o zgodności z przepisami prawnymi) pod adresem [dell.com/regulatory\\_compliance](http://dell.com/regulatory_compliance).

**△** **PRZESTROGA:** Wyjęcie baterii pastylkowej spowoduje zresetowanie ustawień systemu BIOS. Zalecane jest zanotowanie aktualnych ustawień systemu BIOS przed wymontowaniem baterii pastylkowej.

## Przed wykonaniem procedury

- 1 Wymontuj akumulator. Zobacz „Wymontowywanie akumulatora” na stronie 13.
- 2 Wymontuj pokrywę dolną. Zobacz „Wymontowywanie pokrywy dolnej” na stronie 21.

## Procedura

Rysikiem z tworzywa sztucznego delikatnie podważ baterię pastylkową i wyjmij ją z gniazda na płycie systemowej.



1 rysik z tworzywa sztucznego

2 bateria pastylkowa

3 gniazdo baterii

# Instalowanie baterii pastylkowej

---

 **OSTRZEŻENIE:** Przed przystąpieniem do wykonywania czynności wymagających otwarcia obudowy komputera należy zapoznać się z instrukcjami dotyczącymi bezpieczeństwa dostarczonymi z komputerem i wykonać procedurę przedstawioną w sekcji „Przed rozpoczęciem pracy” na stronie 9. Po zakończeniu pracy wykonaj procedurę przedstawioną w sekcji „Po zakończeniu serwisowania komputera” na stronie 12. Dodatkowe zalecenia dotyczące bezpieczeństwa można znaleźć na stronie internetowej Regulatory Compliance (Informacje o zgodności z przepisami prawnymi) pod adresem [dell.com/regulatory\\_compliance](http://dell.com/regulatory_compliance).

 **OSTRZEŻENIE:** Nieprawidłowe zainstalowanie baterii może grozić jej wybuchem. Baterie i akumulatory należy wymieniać tylko na inne baterie lub akumulatory tego samego typu lub ich odpowiedniki. Zużyte baterie i akumulatory należy utylizować zgodnie z instrukcjami producenta.

## Procedura

Włóż baterię pastylkową z biegunem dodatnim skierowanym do góry do gniazda na płycie systemowej.

## Po wykonaniu procedury

- 1 Zamontuj pokrywę dolną. Zobacz „Instalowanie pokrywy dolnej” na stronie 22.
- 2 Zainstaluj akumulator. Zobacz „Instalowanie akumulatora” na stronie 14.

# Wymontowywanie podparcia dłoni

**⚠ OSTRZEŻENIE:** Przed przystąpieniem do wykonywania czynności wymagających otwarcia obudowy komputera należy zapoznać się z instrukcjami dotyczącymi bezpieczeństwa dostarczonymi z komputerem i wykonać procedurę przedstawioną w sekcji „Przed rozpoczęciem pracy” na stronie 9. Po zakończeniu pracy wykonaj procedurę przedstawioną w sekcji „Po zakończeniu serwisowania komputera” na stronie 12. Dodatkowe zalecenia dotyczące bezpieczeństwa można znaleźć na stronie internetowej Regulatory Compliance (Informacje o zgodności z przepisami prawnymi) pod adresem [dell.com/regulatory\\_compliance](http://dell.com/regulatory_compliance).

## Przed wykonaniem procedury

- 1 Wymontuj akumulator. Zobacz „Wymontowywanie akumulatora” na stronie 13.
- 2 Wymontuj pokrywę dolną. Zobacz „Wymontowywanie pokrywy dolnej” na stronie 21.
- 3 Wymontuj klawiaturę. Zobacz „Wymontowywanie klawiatury” na stronie 18.

## Procedura

- 1 Wykręć śruby mocujące podparcie dłoni do podstawy komputera.



---

1 śruby (12)

---

- 2 Odwróć komputer i otwórz wyświetlacz, odchylając go najdalej, jak to możliwe.
- 3 Unieś zatrzask złącza i pociągając za uchwyt, odłącz kabel przycisku zasilania i kabel tabliczki dotykowej od płyty systemowej.

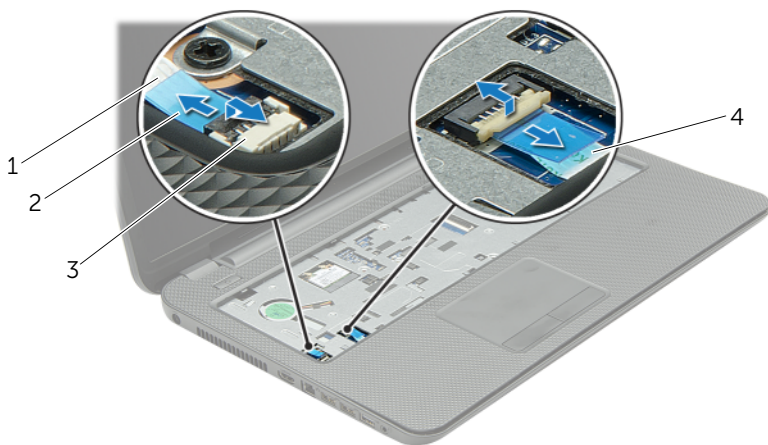

1	kabel przycisku zasilania	2	dźwignie złącza (2)
3	uchwyt	4	kabel tabliczki dotykowej



- 4 Wykręć śruby mocujące podparcie dłoni do podstawy komputera.
- 5 Rysikiem z tworzywa sztucznego podważ podparcie dłoni i uwolnij zaczepy w podparciu dłoni ze szczelin w podstawie komputera.

**△ PRZESTROGA: Oddziel podparcie dłoni od zestawu wyświetlacza, uważając, aby nie uszkodzić zestawu wyświetlacza.**

- 6 Wyjmij podparcie dłoni z podstawy komputera.



1 śruby (5)

2 podparcie dłoni

3 rysik z tworzywa sztucznego

# Instalowanie podparcia dłoni

---



**OSTRZEŻENIE:** Przed przystąpieniem do wykonywania czynności wymagających otwarcia obudowy komputera należy zapoznać się z instrukcjami dotyczącymi bezpieczeństwa dostarczonymi z komputerem i wykonać procedurę przedstawioną w sekcji „Przed rozpoczęciem pracy” na stronie 9. Po zakończeniu pracy wykonaj procedurę przedstawioną w sekcji „Po zakończeniu serwisowania komputera” na stronie 12. Dodatkowe zalecenia dotyczące bezpieczeństwa można znaleźć na stronie internetowej Regulatory Compliance (Informacje o zgodności z przepisami prawnymi) pod adresem [dell.com/regulatory\\_compliance](http://dell.com/regulatory_compliance).

## Procedura

- 1 Dopasuj podparcie dłoni do podstawy komputera.
- 2 Dociśnij krawędzie podparcia dłoni, aby umocować podparcie dłoni na miejscu.
- 3 Wkręć śruby mocujące podparcie dłoni do podstawy komputera.
- 4 Podłącz kabel tabliczki dotykowej i kabel przycisku zasilania do złączy na płycie systemowej i naciśnij dźwignie złączy, aby umocować kable.
- 5 Zamknij wyświetlacz i odwróć komputer spodem do góry.
- 6 Wkręć śruby mocujące podparcie dłoni do podstawy komputera.

## Po wykonaniu procedury

- 1 Zainstaluj klawiaturę. Zobacz „Instalowanie klawiatury” na stronie 20.
- 2 Zamontuj pokrywę dolną. Zobacz „Instalowanie pokrywy dolnej” na stronie 22.
- 3 Zainstaluj akumulator. Zobacz „Instalowanie akumulatora” na stronie 14.

# Wymontowywanie karty Mini-Card sieci bezprzewodowej

**OSTRZEŻENIE:** Przed przystąpieniem do wykonywania czynności wymagających otwarcia obudowy komputera należy zapoznać się z instrukcjami dotyczącymi bezpieczeństwa dostarczonymi z komputerem i wykonać procedurę przedstawioną w sekcji „Przed rozpoczęciem pracy” na stronie 9. Po zakończeniu pracy wykonaj procedurę przedstawioną w sekcji „Po zakończeniu serwisowania komputera” na stronie 12. Dodatkowe zalecenia dotyczące bezpieczeństwa można znaleźć na stronie internetowej Regulatory Compliance (Informacje o zgodności z przepisami prawnymi) pod adresem [dell.com/regulatory\\_compliance](http://dell.com/regulatory_compliance).

## Przed wykonaniem procedury

- 1 Wymontuj akumulator. Zobacz „Wymontowywanie akumulatora” na stronie 13.
- 2 Wymontuj pokrywę dolną. Zobacz „Wymontowywanie pokrywy dolnej” na stronie 21.
- 3 Wymontuj klawiaturę. Zobacz „Wymontowywanie klawiatury” na stronie 18.
- 4 Wymontuj podparcie dłoni. Zobacz „Wymontowywanie podparcia dłoni” na stronie 31.

## Procedura

- 1 Odłącz kabel antenowy od karty Mini-Card sieci bezprzewodowej.
- 2 Wykręć śrubę mocującą kartę Mini-Card do płyty systemowej.

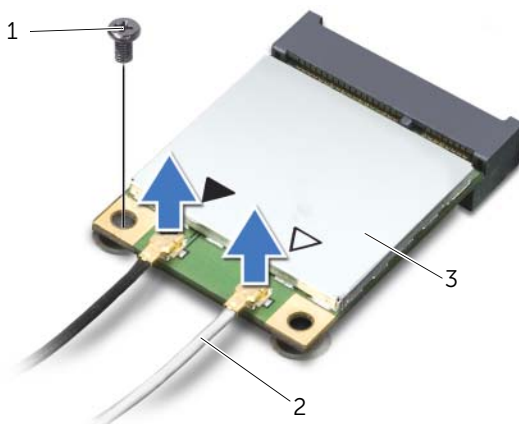

1	śruba	2	kable antenowe (2)
3	karta Mini-Card sieci bezprzewodowej		

3 Wymij kartę Mini-Card sieci bezprzewodowej z gniazda.

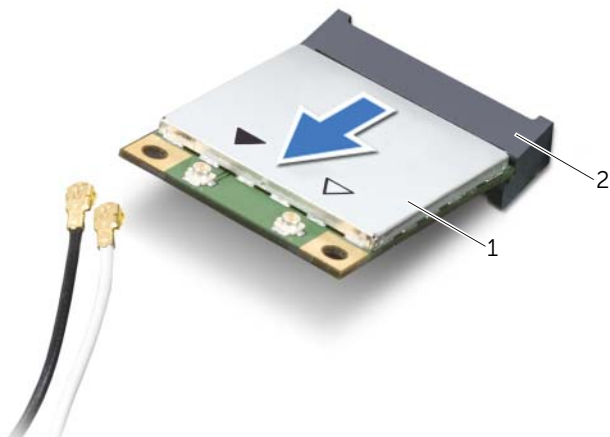

---

1 karta Mini-Card sieci bezprzewodowej    2 gniazdo karty Mini-Card

---

# Instalowanie karty Mini-Card sieci bezprzewodowej

 **OSTRZEŻENIE:** Przed przystąpieniem do wykonywania czynności wymagających otwarcia obudowy komputera należy zapoznać się z instrukcjami dotyczącymi bezpieczeństwa dostarczonymi z komputerem i wykonać procedurę przedstawioną w sekcji „Przed rozpoczęciem pracy” na stronie 9. Po zakończeniu pracy wykonaj procedurę przedstawioną w sekcji „Po zakończeniu serwisowania komputera” na stronie 12. Dodatkowe zalecenia dotyczące bezpieczeństwa można znaleźć na stronie internetowej Regulatory Compliance (Informacje o zgodności z przepisami prawnymi) pod adresem [dell.com/regulatory\\_compliance](http://dell.com/regulatory_compliance).

## Procedura

 **PRZESTROGA:** Aby uniknąć uszkodzenia karty Mini-Card sieci bezprzewodowej, sprawdź, czy pod kartą nie przebiegają żadne kable.

- 1 Dopasuj wycięcie na karcie Mini-Card do wypustki w gnieździe.
- 2 Włóż kartę Mini-Card pod kątem 45 stopni do gniazda karty Mini-Card.
- 3 Dociśnij drugi koniec karty Mini-Card i wkręć śrubę mocującą kartę Mini-Card do gniazda na płycie systemowej.
- 4 Podłącz kable antenowe do karty Mini-Card sieci bezprzewodowej.

W poniższej tabeli przedstawiono schemat kolorów kabli antenowych poszczególnych kart Mini-Card sieci bezprzewodowej obsługiwanych w komputerze.

---

### Złącza na karcie Mini-Card sieci bezprzewodowej Kolor kabla antenowego

---

#### WLAN + Bluetooth (2 kable)

Kabel główny WLAN + Bluetooth (biały trójkąt)	biały
Kabel pomocniczy WLAN + Bluetooth (czarny trójkąt)	czarny

---

## Po wykonaniu procedury

- 1 Zainstaluj podparcie dłoni. Zobacz „Instalowanie podparcia dłoni” na stronie 34.
- 2 Zainstaluj klawiaturę. Zobacz „Instalowanie klawiatury” na stronie 20.
- 3 Zamontuj pokrywę dolną. Zobacz „Instalowanie pokrywy dolnej” na stronie 22.
- 4 Zainstaluj akumulator. Zobacz „Instalowanie akumulatora” na stronie 14.

# Wymontowywanie płyty we/wy

---

 **OSTRZEŻENIE:** Przed przystąpieniem do wykonywania czynności wymagających otwarcia obudowy komputera należy zapoznać się z instrukcjami dotyczącymi bezpieczeństwa dostarczonymi z komputerem i wykonać procedurę przedstawioną w sekcji „Przed rozpoczęciem pracy” na stronie 9. Po zakończeniu pracy wykonaj procedurę przedstawioną w sekcji „Po zakończeniu serwisowania komputera” na stronie 12. Dodatkowe zalecenia dotyczące bezpieczeństwa można znaleźć na stronie internetowej Regulatory Compliance (Informacje o zgodności z przepisami prawnymi) pod adresem [dell.com/regulatory\\_compliance](http://dell.com/regulatory_compliance).

## Przed wykonaniem procedury

- 1 Wymontuj akumulator. Zobacz „Wymontowywanie akumulatora” na stronie 13.
- 2 Wymontuj pokrywę dolną. Zobacz „Wymontowywanie pokrywy dolnej” na stronie 21.
- 3 Wymontuj klawiaturę. Zobacz „Wymontowywanie klawiatury” na stronie 18.
- 4 Wymontuj podparcie dłoni. Zobacz „Wymontowywanie podparcia dłoni” na stronie 31.

## Procedura

- 1 Wykręć śrubę mocującą płytę we/wy do podstawy komputera.
- 2 Unieś zatrzask złącza i przy użyciu uchwyty odłącz kabel płyty we/wy od płyty systemowej.
- 3 Zdejmij kabel płyty we/wy z podstawy komputera.
- 4 Wyjmij płytę we/wy razem z kablem z podstawy komputera.

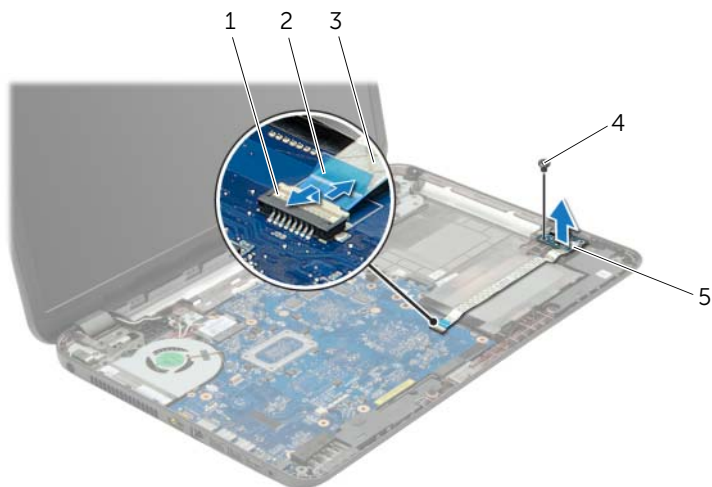

1	zatrząsk złącza	2	uchwyt
3	kabel płyty we/wy	4	śruba
5	płyta we/wy		

# Instalowanie płyty we/wy

---

 **OSTRZEŻENIE:** Przed przystąpieniem do wykonywania czynności wymagających otwarcia obudowy komputera należy zapoznać się z instrukcjami dotyczącymi bezpieczeństwa dostarczonymi z komputerem i wykonać procedurę przedstawioną w sekcji „Przed rozpoczęciem pracy” na stronie 9. Po zakończeniu pracy wykonaj procedurę przedstawioną w sekcji „Po zakończeniu serwisowania komputera” na stronie 12. Dodatkowe zalecenia dotyczące bezpieczeństwa można znaleźć na stronie internetowej Regulatory Compliance (Informacje o zgodności z przepisami prawnymi) pod adresem [dell.com/regulatory\\_compliance](http://dell.com/regulatory_compliance).

## Procedura

- 1 Umieść płytę we/wy na właściwym miejscu przy użyciu prowadnic w podstawie komputera.
- 2 Wkręć śrubę mocującą płytę we/wy do podstawy komputera.
- 3 Przyklej kabel płyty we/wy do podstawy komputera.
- 4 Podłącz kabel płyty we/wy do złącza kabla płyty we/wy i naciśnij zatrzask złącza, aby zamocować kabel.

## Po wykonaniu procedury

- 1 Zainstaluj podparcie dłoni. Zobacz „Instalowanie podparcia dłoni” na stronie 34.
- 2 Zainstaluj klawiaturę. Zobacz „Instalowanie klawiatury” na stronie 20.
- 3 Zamontuj pokrywę dolną. Zobacz „Instalowanie pokrywy dolnej” na stronie 22.
- 4 Zainstaluj akumulator. Zobacz „Instalowanie akumulatora” na stronie 14.



# Wymontowywanie płyty systemowej

---

 **OSTRZEŻENIE:** Przed przystąpieniem do wykonywania czynności wymagających otwarcia obudowy komputera należy zapoznać się z instrukcjami dotyczącymi bezpieczeństwa dostarczonymi z komputerem i wykonać procedurę przedstawioną w sekcji „Przed rozpoczęciem pracy” na stronie 9. Po zakończeniu pracy wykonaj procedurę przedstawioną w sekcji „Po zakończeniu serwisowania komputera” na stronie 12. Dodatkowe zalecenia dotyczące bezpieczeństwa można znaleźć na stronie internetowej Regulatory Compliance (Informacje o zgodności z przepisami prawnymi) pod adresem [dell.com/regulatory\\_compliance](http://dell.com/regulatory_compliance).

 **UWAGA:** Na płycie systemowej jest przechowywany kod Service Tag komputera. Po wymianie płyty systemowej należy wprowadzić kod Service Tag w systemie BIOS.

 **UWAGA:** Przed odłączeniem kabli od płyty systemowej należy zanotować rozmieszczenie złączy, tak aby móc poprawnie podłączyć kable po wymianie płyty systemowej.

## Przed wykonaniem procedury

- 1 Wymontuj akumulator. Zobacz „Wymontowywanie akumulatora” na stronie 13.
- 2 Wykonaj procedury od krok 1 do krok 2 przedstawione w sekcji „Wymontowywanie napędu dysków optycznych” na stronie 15.
- 3 Wymontuj pokrywę dolną. Zobacz „Wymontowywanie pokrywy dolnej” na stronie 21.
- 4 Wyjmij moduły pamięci. Zobacz „Wymontowywanie modułów pamięci” na stronie 23.
- 5 Wyjmij baterię pastylkową. Zobacz „Wymontowywanie baterii pastylkowej” na stronie 29.
- 6 Wykonaj procedury od krok 1 do krok 3 przedstawione w sekcji „Wymontowywanie dysku twardego” na stronie 25.
- 7 Wymontuj klawiaturę. Zobacz „Wymontowywanie klawiatury” na stronie 18.
- 8 Wymontuj podparcie dłoni. Zobacz „Wymontowywanie podparcia dłoni” na stronie 31.
- 9 Wymontuj kartę Mini-Card sieci bezprzewodowej. Zobacz „Wymontowywanie karty Mini-Card sieci bezprzewodowej” na stronie 35.

## Procedura

- 1 Odłącz kabel złącza zasilacza i kabel głośników od płyty systemowej.
- 2 Zdejmij osłonę z mylaru z płyty systemowej.

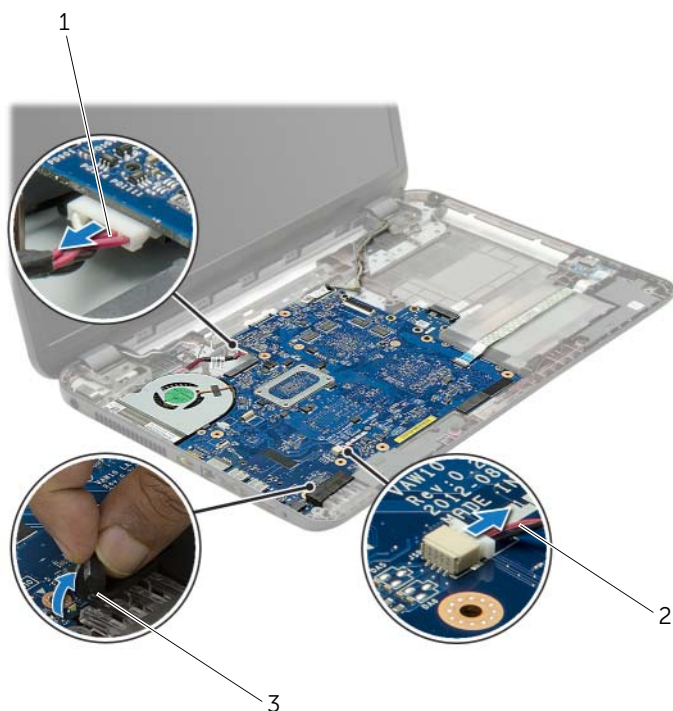

---

1 kabel złącza zasilacza

2 kabel głośnika

---

3 osłona z mylaru

---

- 3 Zdejmij taśmę mocującą kabel wyświetlacza do płyty systemowej i odłącz kabel wyświetlacza od płyty systemowej.
- 4 Unieś zatrzask złącza i przy użyciu uchwyty odłącz kabel płyty we/wy od płyty systemowej.

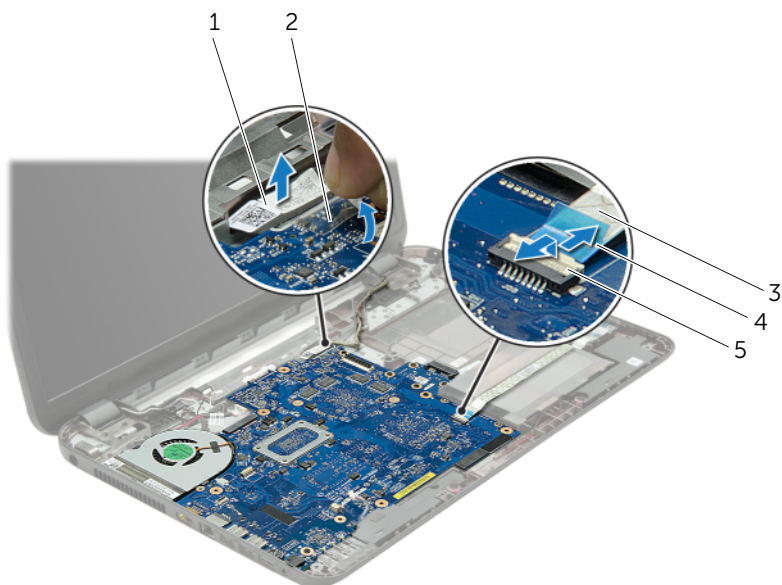

1	kabel wyświetlacza	2	taśma
3	kabel płyty we/wy	4	uchwyt
5	zatrzask złącza		

- 5 Wykręć śruby mocujące płytę systemową do podstawy komputera.
- 6 Unieś płytę systemową pod kątem i uwolnij złącza na płycie systemowej z otworów w podstawie komputera.
- 7 Wymij zestaw płyty systemowej z podstawy komputera.
- 8 Wymontuj przejściówkę dysku twardego. Patrz: „Wymontowywanie przejściówki dysku twardego” na stronie 53.

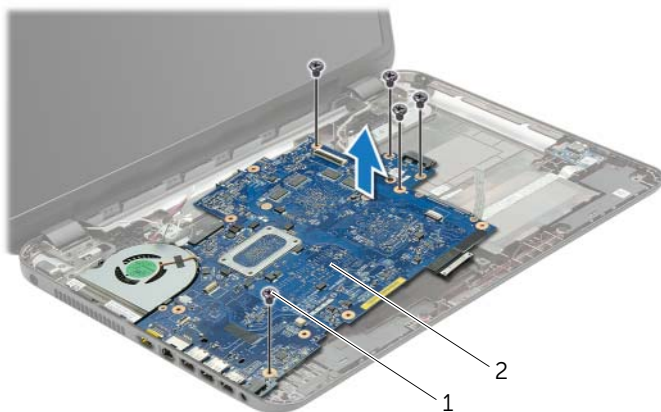

---

1 śruby (5)

2 płyta systemowa

---

- 9 Odwróć płytę systemową.
- 10 Wymontuj wentylator. Zobacz „Wymontowywanie wentylatora” na stronie 47.
- 11 Wymontuj zestaw chłodzący. Zobacz „Wymontowywanie zestawu chłodzącego” na stronie 50.

# Instalowanie płyty systemowej

---

 **OSTRZEŻENIE:** Przed przystąpieniem do wykonywania czynności wymagających otwarcia obudowy komputera należy zapoznać się z instrukcjami dotyczącymi bezpieczeństwa dostarczonymi z komputerem i wykonać procedurę przedstawioną w sekcji „Przed rozpoczęciem pracy” na stronie 9. Po zakończeniu pracy wykonaj procedurę przedstawioną w sekcji „Po zakończeniu serwisowania komputera” na stronie 12. Dodatkowe zalecenia dotyczące bezpieczeństwa można znaleźć na stronie internetowej Regulatory Compliance (Informacje o zgodności z przepisami prawnymi) pod adresem [dell.com/regulatory\\_compliance](http://dell.com/regulatory_compliance).

 **UWAGA:** Na płycie systemowej jest przechowywany kod Service Tag komputera. Po wymianie płyty systemowej należy wprowadzić kod Service Tag w programie konfiguracji systemu.

## Procedura

- 1 Zainstaluj zestaw chłodzący. Zobacz „Instalowanie zestawu chłodzącego” na stronie 52.
- 2 Zainstaluj wentylator. Zobacz „Instalowanie wentylatora” na stronie 49.
- 3 Odwróć płytę systemową.
- 4 Zainstaluj przejściówkę dysku twardego. Zobacz „Instalowanie przejściówki dysku twardego” na stronie 55.
- 5 Umieść złącza płyty systemowej w szczelinach w podstawie komputera i dopasuj otwory na śruby w płycie systemowej do otworów w podstawie komputera.
- 6 Wkręć śrubę mocującą płytę systemową do podstawy komputera.
- 7 Przymocuj osłonę z mylaru do płyty systemowej.
- 8 Podłącz kabel wyświetlacza do płyty systemowej i przymocuj kabel taśmą do płyty systemowej.
- 9 Podłącz kabel płyty we/wy do złącza kabla płyty we/wy i naciśnij zatrzask złącza, aby zamocować kabel.
- 10 Podłącz kabel złącza zasilacza i kabel głośników do płyty systemowej.

## Po wykonaniu procedury

- 1 Zainstaluj kartę Mini-Card sieci bezprzewodowej. Zobacz „Instalowanie karty Mini-Card sieci bezprzewodowej” na stronie 37.
- 2 Zainstaluj podparcie dłoni. Zobacz „Instalowanie podparcia dłoni” na stronie 34.
- 3 Zainstaluj klawiaturę. Zobacz „Instalowanie klawiatury” na stronie 20.
- 4 Wykonaj procedury od krok 3 do krok 5 przedstawione w sekcji „Instalowanie dysku twardego” na stronie 28.
- 5 Włóż baterię pastylkową. Zobacz „Instalowanie baterii pastylkowej” na stronie 30.
- 6 Ponownie zamontuj moduły pamięci. Zobacz „Instalowanie modułów pamięci” na stronie 24.
- 7 Zamontuj pokrywę dolną. Zobacz „Instalowanie pokrywy dolnej” na stronie 22.
- 8 Wykonaj procedury od krok 3 do krok 4 przedstawione w sekcji „Instalowanie napędu dysków optycznych” na stronie 17.
- 9 Zainstaluj akumulator. Zobacz „Instalowanie akumulatora” na stronie 14.

# Wymontowywanie wentylatora

---

 **OSTRZEŻENIE:** Przed przystąpieniem do wykonywania czynności wymagających otwarcia obudowy komputera należy zapoznać się z instrukcjami dotyczącymi bezpieczeństwa dostarczonymi z komputerem i wykonać procedurę przedstawioną w sekcji „Przed rozpoczęciem pracy” na stronie 9. Po zakończeniu pracy wykonaj procedurę przedstawioną w sekcji „Po zakończeniu serwisowania komputera” na stronie 12. Dodatkowe zalecenia dotyczące bezpieczeństwa można znaleźć na stronie internetowej Regulatory Compliance (Informacje o zgodności z przepisami prawnymi) pod adresem [dell.com/regulatory\\_compliance](http://dell.com/regulatory_compliance).

## Przed wykonaniem procedury

- 1 Wymontuj akumulator. Zobacz „Wymontowywanie akumulatora” na stronie 13.
- 2 Wykonaj procedury od krok 1 do krok 2 przedstawione w sekcji „Wymontowywanie napędu dysków optycznych” na stronie 15.
- 3 Wykonaj procedury od krok 1 do krok 3 przedstawione w sekcji „Wymontowywanie dysku twardego” na stronie 25.
- 4 Wymontuj pokrywę dolną. Zobacz „Wymontowywanie pokrywy dolnej” na stronie 21.
- 5 Wymontuj klawiaturę. Zobacz „Wymontowywanie klawiatury” na stronie 18.
- 6 Wymontuj podparcie dłoni. Zobacz „Wymontowywanie podparcia dłoni” na stronie 31.
- 7 Wykonaj procedury od krok 3 do krok 9 przedstawione w sekcji „Wymontowywanie płyty systemowej” na stronie 41.

## Procedura

- 1 Odłącz kabel wentylatora od płyty systemowej.
- 2 Wykręć śrubę mocującą wentylator do płyty systemowej.
- 3 Zdejmij wentylator z kablem z podstawy komputera.

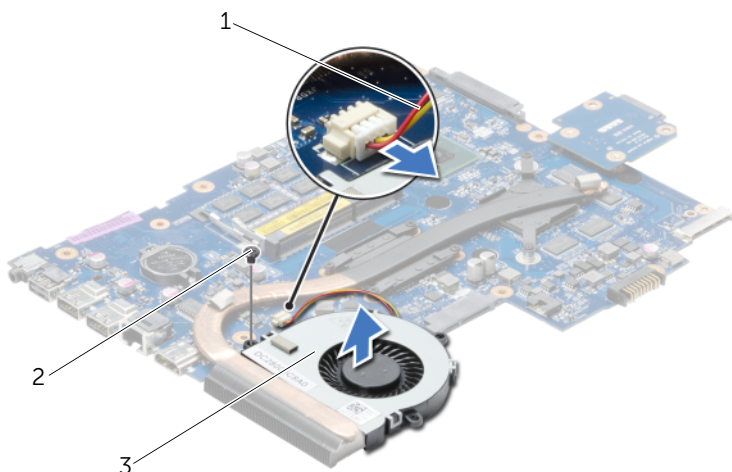

---

1 kabel wentylatora

2 śruba

---

3 wentylator

---



# Instalowanie wentylatora

---

 **OSTRZEŻENIE:** Przed przystąpieniem do wykonywania czynności wymagających otwarcia obudowy komputera należy zapoznać się z instrukcjami dotyczącymi bezpieczeństwa dostarczonymi z komputerem i wykonać procedurę przedstawioną w sekcji „Przed rozpoczęciem pracy” na stronie 9. Po zakończeniu pracy wykonaj procedurę przedstawioną w sekcji „Po zakończeniu serwisowania komputera” na stronie 12. Dodatkowe zalecenia dotyczące bezpieczeństwa można znaleźć na stronie internetowej Regulatory Compliance (Informacje o zgodności z przepisami prawnymi) pod adresem [dell.com/regulatory\\_compliance](http://dell.com/regulatory_compliance).

## Procedura

- 1 Umieść wentylator w podstawie komputera i przykręć śrubę mocującą wentylator do podstawy.
- 2 Podłącz kabel wentylatora do płyty systemowej.

## Po wykonaniu procedury

- 1 Wykonaj procedury od krok 3 do krok 10 przedstawione w sekcji „Instalowanie płyty systemowej” na stronie 45.
- 2 Zainstaluj podparcie dłoni. Zobacz „Instalowanie podparcia dłoni” na stronie 34.
- 3 Zainstaluj klawiaturę. Zobacz „Instalowanie klawiatury” na stronie 20.
- 4 Zamontuj pokrywę dolną. Zobacz „Instalowanie pokrywy dolnej” na stronie 22.
- 5 Wykonaj procedury od krok 3 do krok 4 przedstawione w sekcji „Instalowanie napędu dysków optycznych” na stronie 17.
- 6 Wykonaj procedury od krok 3 do krok 5 przedstawione w sekcji „Instalowanie dysku twardego” na stronie 28.
- 7 Zainstaluj akumulator. Zobacz „Instalowanie akumulatora” na stronie 14.

# Wymontowywanie zestawu chłodzącego

---

 **OSTRZEŻENIE:** Przed przystąpieniem do wykonywania czynności wymagających otwarcia obudowy komputera należy zapoznać się z instrukcjami dotyczącymi bezpieczeństwa dostarczonymi z komputerem i wykonać procedurę przedstawioną w sekcji „Przed rozpoczęciem pracy” na stronie 9. Po zakończeniu pracy wykonaj procedurę przedstawioną w sekcji „Po zakończeniu serwisowania komputera” na stronie 12. Dodatkowe zalecenia dotyczące bezpieczeństwa można znaleźć na stronie internetowej Regulatory Compliance (Informacje o zgodności z przepisami prawnymi) pod adresem [dell.com/regulatory\\_compliance](http://dell.com/regulatory_compliance).

## Przed wykonaniem procedury

- 1 Wymontuj akumulator. Zobacz „Wymontowywanie akumulatora” na stronie 13.
- 2 Wykonaj procedury od krok 1 do krok 2 przedstawione w sekcji „Wymontowywanie napędu dysków optycznych” na stronie 15.
- 3 Wykonaj procedury od krok 1 do krok 3 przedstawione w sekcji „Wymontowywanie dysku twardego” na stronie 25.
- 4 Wymontuj pokrywę dolną. Zobacz „Wymontowywanie pokrywy dolnej” na stronie 21.
- 5 Wymontuj klawiaturę. Zobacz „Wymontowywanie klawiatury” na stronie 18.
- 6 Wymontuj podparcie dłoni. Zobacz „Wymontowywanie podparcia dłoni” na stronie 31.
- 7 Wykonaj procedury od krok 3 do krok 9 przedstawione w sekcji „Wymontowywanie płyty systemowej” na stronie 41.

## Procedura

- 1 Wykręć ponumerowane śruby mocujące zestaw chłodzący do płyty systemowej w kolejności wskazanej na radiatorze.
- 2 Zdejmij zestaw chłodzący z płyty systemowej.

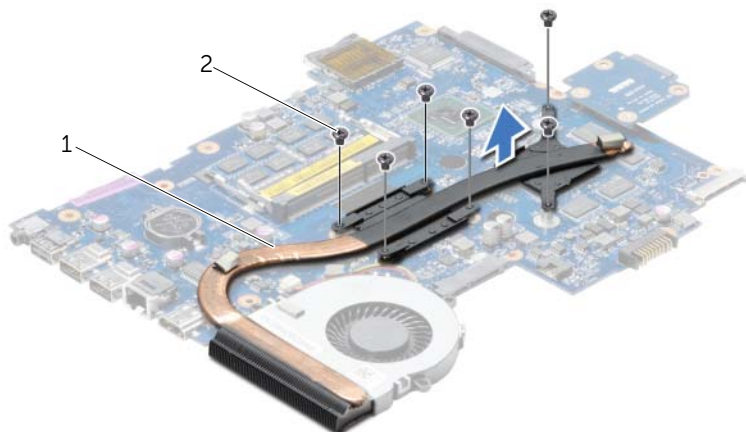

---

1 zestaw chłodzący

2 śruby (6)

---

# Instalowanie zestawu chłodzącego

---



**OSTRZEŻENIE:** Przed przystąpieniem do wykonywania czynności wymagających otwarcia obudowy komputera należy zapoznać się z instrukcjami dotyczącymi bezpieczeństwa dostarczonymi z komputerem i wykonać procedurę przedstawioną w sekcji „Przed rozpoczęciem pracy” na stronie 9. Po zakończeniu pracy wykonaj procedurę przedstawioną w sekcji „Po zakończeniu serwisowania komputera” na stronie 12. Dodatkowe zalecenia dotyczące bezpieczeństwa można znaleźć na stronie internetowej Regulatory Compliance (Informacje o zgodności z przepisami prawnymi) pod adresem [dell.com/regulatory\\_compliance](http://dell.com/regulatory_compliance).

## Procedura

- 1 Usuń pastę termoprzewodzącą ze spodu zestawu chłodzącego i nałóż nową warstwę pasty.
- 2 Dopasuj otwory na śruby w zestawie chłodzącym do otworów w płycie systemowej.
- 3 Wkręć ponumerowane śruby mocujące zestaw chłodzący do płyty systemowej w kolejności wskazanej na radiatorze.

## Po wykonaniu procedury

- 1 Wykonaj procedury od krok 3 do krok 10 przedstawione w sekcji „Instalowanie płyty systemowej” na stronie 45.
- 2 Zainstaluj podparcie dłoni. Zobacz „Instalowanie podparcia dłoni” na stronie 34.
- 3 Zainstaluj klawiaturę. Zobacz „Instalowanie klawiatury” na stronie 20.
- 4 Zamontuj pokrywę dolną. Zobacz „Instalowanie pokrywy dolnej” na stronie 22.
- 5 Wykonaj procedury od krok 3 do krok 4 przedstawione w sekcji „Instalowanie napędu dysków optycznych” na stronie 17.
- 6 Wykonaj procedury od krok 3 do krok 5 przedstawione w sekcji „Instalowanie dysku twardego” na stronie 28.
- 7 Zainstaluj akumulator. Zobacz „Instalowanie akumulatora” na stronie 14.

# Wymontowywanie przejściówki dysku twardego

---

 **OSTRZEŻENIE:** Przed przystąpieniem do wykonywania czynności wymagających otwarcia obudowy komputera należy zapoznać się z instrukcjami dotyczącymi bezpieczeństwa dostarczonymi z komputerem i wykonać procedurę przedstawioną w sekcji „Przed rozpoczęciem pracy” na stronie 9. Po zakończeniu pracy wykonaj procedurę przedstawioną w sekcji „Po zakończeniu serwisowania komputera” na stronie 12. Dodatkowe zalecenia dotyczące bezpieczeństwa można znaleźć na stronie internetowej Regulatory Compliance (Informacje o zgodności z przepisami prawnymi) pod adresem [dell.com/regulatory\\_compliance](http://dell.com/regulatory_compliance).

## Przed wykonaniem procedury

- 1 Wymontuj akumulator. Zobacz „Wymontowywanie akumulatora” na stronie 13.
- 2 Wykonaj procedury od krok 1 do krok 2 przedstawione w sekcji „Wymontowywanie napędu dysków optycznych” na stronie 15.
- 3 Wykonaj procedury od krok 1 do krok 3 przedstawione w sekcji „Wymontowywanie dysku twardego” na stronie 25.
- 4 Wymontuj pokrywę dolną. Zobacz „Wymontowywanie pokrywy dolnej” na stronie 21.
- 5 Wymontuj klawiaturę. Zobacz „Wymontowywanie klawiatury” na stronie 18.
- 6 Wymontuj podparcie dłoni. Zobacz „Wymontowywanie podparcia dłoni” na stronie 31.
- 7 Wykonaj procedury od krok 3 do krok 9 przedstawione w sekcji „Wymontowywanie płyty systemowej” na stronie 41.

## Procedura

- 1 Wykręć śruby mocujące przejściówkę dysku twardego do płyty systemowej.
- 2 Odłącz przejściówkę dysku twardego od płyty systemowej.



---

1 śruby (2)

2 przejściówka dysku twardego

---

# Instalowanie przejściówki dysku twardego

---

 **OSTRZEŻENIE:** Przed przystąpieniem do wykonywania czynności wymagających otwarcia obudowy komputera należy zapoznać się z instrukcjami dotyczącymi bezpieczeństwa dostarczonymi z komputerem i wykonać procedurę przedstawioną w sekcji „Przed rozpoczęciem pracy” na stronie 9. Po zakończeniu pracy wykonaj procedurę przedstawioną w sekcji „Po zakończeniu serwisowania komputera” na stronie 12. Dodatkowe zalecenia dotyczące bezpieczeństwa można znaleźć na stronie internetowej Regulatory Compliance (Informacje o zgodności z przepisami prawnymi) pod adresem [dell.com/regulatory\\_compliance](http://dell.com/regulatory_compliance).

## Procedura

- 1 Podłącz przejściówkę dysku twardego do płyty systemowej.
- 2 Wkręć śruby mocujące przejściówkę dysku twardego do płyty systemowej.

## Po wykonaniu procedury

- 1 Wykonaj procedury od krok 3 do krok 10 przedstawione w sekcji „Instalowanie płyty systemowej” na stronie 45.
- 2 Zainstaluj podparcie dłoni. Zobacz „Instalowanie podparcia dłoni” na stronie 34.
- 3 Zainstaluj klawiaturę. Zobacz „Instalowanie klawiatury” na stronie 20.
- 4 Zamontuj pokrywę dolną. Zobacz „Instalowanie pokrywy dolnej” na stronie 22.
- 5 Wykonaj procedury od krok 3 do krok 4 przedstawione w sekcji „Instalowanie napędu dysków optycznych” na stronie 17.
- 6 Wykonaj procedury od krok 3 do krok 5 przedstawione w sekcji „Instalowanie dysku twardego” na stronie 28.
- 7 Zainstaluj akumulator. Zobacz „Instalowanie akumulatora” na stronie 14.

# Wymontowywanie głośników

---

 **OSTRZEŻENIE:** Przed przystąpieniem do wykonywania czynności wymagających otwarcia obudowy komputera należy zapoznać się z instrukcjami dotyczącymi bezpieczeństwa dostarczonymi z komputerem i wykonać procedurę przedstawioną w sekcji „Przed rozpoczęciem pracy” na stronie 9. Po zakończeniu pracy wykonaj procedurę przedstawioną w sekcji „Po zakończeniu serwisowania komputera” na stronie 12. Dodatkowe zalecenia dotyczące bezpieczeństwa można znaleźć na stronie internetowej Regulatory Compliance (Informacje o zgodności z przepisami prawnymi) pod adresem [dell.com/regulatory\\_compliance](http://dell.com/regulatory_compliance).

## Przed wykonaniem procedury

- 1 Wymontuj akumulator. Zobacz „Wymontowywanie akumulatora” na stronie 13.
- 2 Wykonaj procedury od krok 1 do krok 2 przedstawione w sekcji „Wymontowywanie napędu dysków optycznych” na stronie 15.
- 3 Wykonaj procedury od krok 1 do krok 3 przedstawione w sekcji „Wymontowywanie dysku twardego” na stronie 25.
- 4 Wymontuj pokrywę dolną. Zobacz „Wymontowywanie pokrywy dolnej” na stronie 21.
- 5 Wymontuj klawiaturę. Zobacz „Wymontowywanie klawiatury” na stronie 18.
- 6 Wymontuj podparcie dłoni. Zobacz „Wymontowywanie podparcia dłoni” na stronie 31.
- 7 Wykonaj procedury od krok 3 do krok 7 przedstawione w sekcji „Wymontowywanie płyty systemowej” na stronie 41.



## Procedura

- 1 Wykręć śruby mocujące głośniki do podstawy komputera.
- 2 Zanotuj sposób poprowadzenia kabla głośników i wyjmij kabel z prowadnic.
- 3 Wyjmij głośniki razem z kablem z podstawy komputera.



---

1 śruby (4)

2 kabel głośnika

---

3 głośniki (2)

---

# Instalowanie głośników

---

 **OSTRZEŻENIE:** Przed przystąpieniem do wykonywania czynności wymagających otwarcia obudowy komputera należy zapoznać się z instrukcjami dotyczącymi bezpieczeństwa dostarczonymi z komputerem i wykonać procedurę przedstawioną w sekcji „Przed rozpoczęciem pracy” na stronie 9. Po zakończeniu pracy wykonaj procedurę przedstawioną w sekcji „Po zakończeniu serwisowania komputera” na stronie 12. Dodatkowe zalecenia dotyczące bezpieczeństwa można znaleźć na stronie internetowej Regulatory Compliance (Informacje o zgodności z przepisami prawnymi) pod adresem [dell.com/regulatory\\_compliance](http://dell.com/regulatory_compliance).

## Procedura

- 1 Umieść głośniki na miejscach przy użyciu prowadnic w podstawie komputera.
- 2 Umieść kabel głośników w prowadnicach w podstawie komputera.
- 3 Wkręć śruby mocujące głośniki do podstawy komputera.

## Po wykonaniu procedury

- 1 Wykonaj procedury od krok 3 do krok 10 przedstawione w sekcji „Instalowanie płyty systemowej” na stronie 45.
- 2 Zainstaluj podparcie dłoni. Zobacz „Instalowanie podparcia dłoni” na stronie 34.
- 3 Zainstaluj klawiaturę. Zobacz „Instalowanie klawiatury” na stronie 20.
- 4 Zamontuj pokrywę dolną. Zobacz „Instalowanie pokrywy dolnej” na stronie 22.
- 5 Wykonaj procedury od krok 3 do krok 4 przedstawione w sekcji „Instalowanie napędu dysków optycznych” na stronie 17.
- 6 Wykonaj procedury od krok 3 do krok 5 przedstawione w sekcji „Instalowanie dysku twardego” na stronie 28.
- 7 Zainstaluj akumulator. Zobacz „Instalowanie akumulatora” na stronie 14.

# Wymontowywanie zestawu wyświetlacza

---

 **OSTRZEŻENIE:** Przed przystąpieniem do wykonywania czynności wymagających otwarcia obudowy komputera należy zapoznać się z instrukcjami dotyczącymi bezpieczeństwa dostarczonymi z komputerem i wykonać procedurę przedstawioną w sekcji „Przed rozpoczęciem pracy” na stronie 9. Po zakończeniu pracy wykonaj procedurę przedstawioną w sekcji „Po zakończeniu serwisowania komputera” na stronie 12. Dodatkowe zalecenia dotyczące bezpieczeństwa można znaleźć na stronie internetowej Regulatory Compliance (Informacje o zgodności z przepisami prawnymi) pod adresem [dell.com/regulatory\\_compliance](http://dell.com/regulatory_compliance).

## Przed wykonaniem procedury

- 1 Wymontuj akumulator. Zobacz „Wymontowywanie akumulatora” na stronie 13.
- 2 Wykonaj procedury od krok 1 do krok 2 przedstawione w sekcji „Wymontowywanie napędu dysków optycznych” na stronie 15.
- 3 Wykonaj procedury od krok 1 do krok 3 przedstawione w sekcji „Wymontowywanie dysku twardego” na stronie 25.
- 4 Wymontuj pokrywę dolną. Zobacz „Wymontowywanie pokrywy dolnej” na stronie 21.
- 5 Wymontuj klawiaturę. Zobacz „Wymontowywanie klawiatury” na stronie 18.
- 6 Wymontuj podparcie dłoni. Zobacz „Wymontowywanie podparcia dłoni” na stronie 31.
- 7 Wykonaj procedury od krok 3 do krok 7 przedstawione w sekcji „Wymontowywanie płyty systemowej” na stronie 41.

## Procedura

- 1 Zanotuj sposób poprowadzenia kabla antenowego i wyjmij kabel z przewodnic.
- 2 Wykręć śruby mocujące zestaw wyświetlacza do podstawy komputera.
- 3 Wymij zestaw wyświetlacza z podstawy komputera.

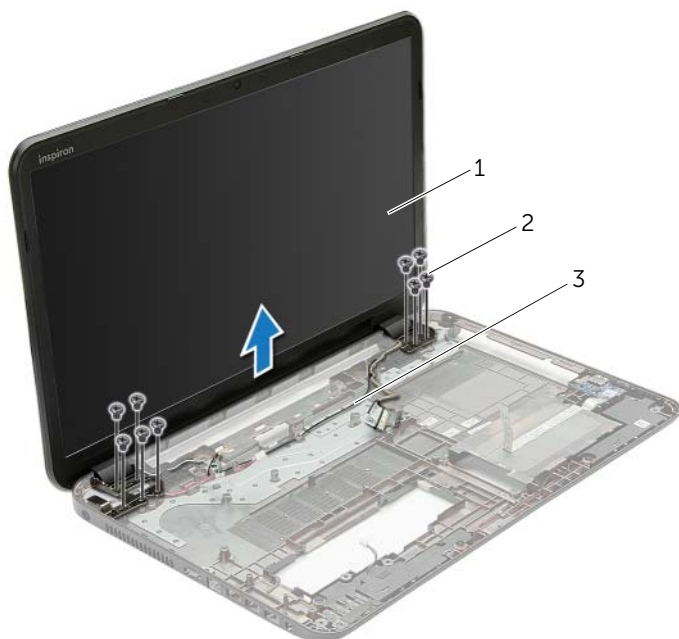

---

1 zestaw wyświetlacza

2 śruby (9)

---

3 przewodnice

---

# Instalowanie zestawu wyświetlacza

---



**OSTRZEŻENIE:** Przed przystąpieniem do wykonywania czynności wymagających otwarcia obudowy komputera należy zapoznać się z instrukcjami dotyczącymi bezpieczeństwa dostarczonymi z komputerem i wykonać procedurę przedstawioną w sekcji „Przed rozpoczęciem pracy” na stronie 9. Po zakończeniu pracy wykonaj procedurę przedstawioną w sekcji „Po zakończeniu serwisowania komputera” na stronie 12. Dodatkowe zalecenia dotyczące bezpieczeństwa można znaleźć na stronie internetowej Regulatory Compliance (Informacje o zgodności z przepisami prawnymi) pod adresem [dell.com/regulatory\\_compliance](http://dell.com/regulatory_compliance).

## Procedura

- 1 Umieść zestaw wyświetlacza w podstawie komputera i dopasuj otwory na śruby w zestawie wyświetlacza do otworów w podstawie komputera.
- 2 Wkręć śruby mocujące zestaw wyświetlacza do podstawy komputera.
- 3 Umieść kabel antenowy w przewodnicach podstawie komputera.

## Po wykonaniu procedury

- 1 Wykonaj procedury od krok 3 do krok 10 przedstawione w sekcji „Instalowanie płyty systemowej” na stronie 45.
- 2 Zainstaluj podparcie dłoni. Zobacz „Instalowanie podparcia dłoni” na stronie 34.
- 3 Zainstaluj klawiaturę. Zobacz „Instalowanie klawiatury” na stronie 20.
- 4 Zamontuj pokrywę dolną. Zobacz „Instalowanie pokrywy dolnej” na stronie 22.
- 5 Wykonaj procedury od krok 3 do krok 4 przedstawione w sekcji „Instalowanie napędu dysków optycznych” na stronie 17.
- 6 Wykonaj procedury od krok 3 do krok 5 przedstawione w sekcji „Instalowanie dysku twardego” na stronie 28.
- 7 Zainstaluj akumulator. Zobacz „Instalowanie akumulatora” na stronie 14.

# Wymontowywanie osłony wyświetlacza

---

 **OSTRZEŻENIE:** Przed przystąpieniem do wykonywania czynności wymagających otwarcia obudowy komputera należy zapoznać się z instrukcjami dotyczącymi bezpieczeństwa dostarczonymi z komputerem i wykonać procedurę przedstawioną w sekcji „Przed rozpoczęciem pracy” na stronie 9. Po zakończeniu pracy wykonaj procedurę przedstawioną w sekcji „Po zakończeniu serwisowania komputera” na stronie 12. Dodatkowe zalecenia dotyczące bezpieczeństwa można znaleźć na stronie internetowej Regulatory Compliance (Informacje o zgodności z przepisami prawnymi) pod adresem [dell.com/regulatory\\_compliance](http://dell.com/regulatory_compliance).

## Przed wykonaniem procedury

- 1 Wymontuj akumulator. Zobacz „Wymontowywanie akumulatora” na stronie 13.
- 2 Wykonaj procedury od krok 1 do krok 2 przedstawione w sekcji „Wymontowywanie napędu dysków optycznych” na stronie 15.
- 3 Wykonaj procedury od krok 1 do krok 3 przedstawione w sekcji „Wymontowywanie dysku twardego” na stronie 25.
- 4 Wymontuj pokrywę dolną. Zobacz „Wymontowywanie pokrywy dolnej” na stronie 21.
- 5 Wymontuj klawiaturę. Zobacz „Wymontowywanie klawiatury” na stronie 18.
- 6 Wymontuj podparcie dłoni. Zobacz „Wymontowywanie podparcia dłoni” na stronie 31.
- 7 Wykonaj procedury od krok 3 do krok 7 przedstawione w sekcji „Wymontowywanie płyty systemowej” na stronie 41.
- 8 Wymontuj zestaw wyświetlacza. Zobacz „Wymontowywanie zestawu wyświetlacza” na stronie 59.

## Procedura

- 1 Delikatnie podważ palcami wewnętrzną krawędź osłony wyświetlacza.
- 2 Zdejmij osłonę wyświetlacza z pokrywy wyświetlacza.



---

1 oprawa wyświetlacza

---

# Instalowanie osłony wyświetlacza

---

 **OSTRZEŻENIE:** Przed przystąpieniem do wykonywania czynności wymagających otwarcia obudowy komputera należy zapoznać się z instrukcjami dotyczącymi bezpieczeństwa dostarczonymi z komputerem i wykonać procedurę przedstawioną w sekcji „Przed rozpoczęciem pracy” na stronie 9. Po zakończeniu pracy wykonaj procedurę przedstawioną w sekcji „Po zakończeniu serwisowania komputera” na stronie 12. Dodatkowe zalecenia dotyczące bezpieczeństwa można znaleźć na stronie internetowej Regulatory Compliance (Informacje o zgodności z przepisami prawnymi) pod adresem [dell.com/regulatory\\_compliance](http://dell.com/regulatory_compliance).

## Procedura

Dopasuj osłonę wyświetlacza do pokrywy wyświetlacza i delikatnie wciśnij na miejsce.

## Po wykonaniu procedury

- 1 Zainstaluj zestaw wyświetlacza. Zobacz „Instalowanie zestawu wyświetlacza” na stronie 61.
- 2 Wykonaj procedury od krok 3 do krok 10 przedstawione w sekcji „Instalowanie płyty systemowej” na stronie 45.
- 3 Zainstaluj podparcie dłoni. Zobacz „Instalowanie podparcia dłoni” na stronie 34.
- 4 Zainstaluj klawiaturę. Zobacz „Instalowanie klawiatury” na stronie 20.
- 5 Zamontuj pokrywę dolną. Zobacz „Instalowanie pokrywy dolnej” na stronie 22.
- 6 Wykonaj procedury od krok 3 do krok 4 przedstawione w sekcji „Instalowanie napędu dysków optycznych” na stronie 17.
- 7 Wykonaj procedury od krok 3 do krok 5 przedstawione w sekcji „Instalowanie dysku twardego” na stronie 28.
- 8 Zainstaluj akumulator. Zobacz „Instalowanie akumulatora” na stronie 14.



# Wymontowywanie zawiasów wyświetlacza

---

 **OSTRZEŻENIE:** Przed przystąpieniem do wykonywania czynności wymagających otwarcia obudowy komputera należy zapoznać się z instrukcjami dotyczącymi bezpieczeństwa dostarczonymi z komputerem i wykonać procedurę przedstawioną w sekcji „Przed rozpoczęciem pracy” na stronie 9. Po zakończeniu pracy wykonaj procedurę przedstawioną w sekcji „Po zakończeniu serwisowania komputera” na stronie 12. Dodatkowe zalecenia dotyczące bezpieczeństwa można znaleźć na stronie internetowej Regulatory Compliance (Informacje o zgodności z przepisami prawnymi) pod adresem [dell.com/regulatory\\_compliance](http://dell.com/regulatory_compliance).

## Przed wykonaniem procedury

- 1 Wymontuj akumulator. Zobacz „Wymontowywanie akumulatora” na stronie 13.
- 2 Wykonaj procedury od krok 1 do krok 2 przedstawione w sekcji „Wymontowywanie napędu dysków optycznych” na stronie 15.
- 3 Wykonaj procedury od krok 1 do krok 3 przedstawione w sekcji „Wymontowywanie dysku twardego” na stronie 25.
- 4 Wymontuj pokrywę dolną. Zobacz „Wymontowywanie pokrywy dolnej” na stronie 21.
- 5 Wymontuj klawiaturę. Zobacz „Wymontowywanie klawiatury” na stronie 18.
- 6 Wymontuj podparcie dłoni. Zobacz „Wymontowywanie podparcia dłoni” na stronie 31.
- 7 Wykonaj procedury od krok 3 do krok 7 przedstawione w sekcji „Wymontowywanie płyty systemowej” na stronie 41.
- 8 Wymontuj zestaw wyświetlacza. Zobacz „Wymontowywanie zestawu wyświetlacza” na stronie 59.
- 9 Wymontuj oprawę wyświetlacza. Zobacz „Wymontowywanie osłony wyświetlacza” na stronie 62.

## Procedura

- 1 Wykręć śruby mocujące zawiasy wyświetlacza do pokrywy tylnej wyświetlacza.
- 2 Zdejmij zawiasy z tylnej pokrywy wyświetlacza.

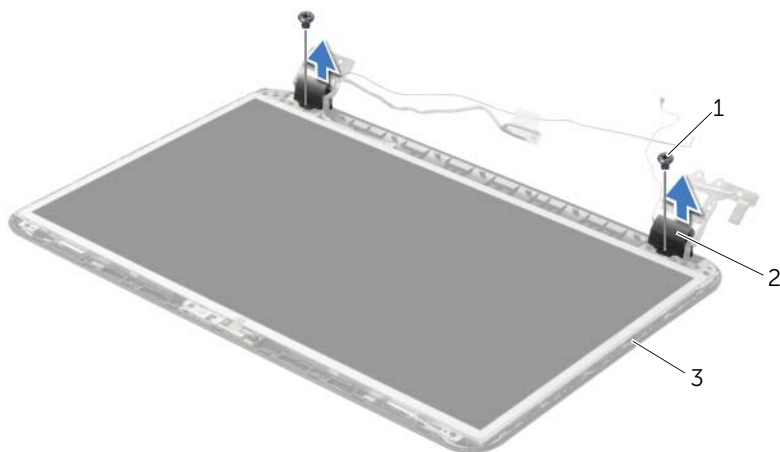

1	śruby (2)	2	zawiasy wyświetlacza (2)
3	pokrywa wyświetlacza		

# Instalowanie zawiasów wyświetlacza

---



**OSTRZEŻENIE:** Przed przystąpieniem do wykonywania czynności wymagających otwarcia obudowy komputera należy zapoznać się z instrukcjami dotyczącymi bezpieczeństwa dostarczonymi z komputerem i wykonać procedurę przedstawioną w sekcji „Przed rozpoczęciem pracy” na stronie 9. Po zakończeniu pracy wykonaj procedurę przedstawioną w sekcji „Po zakończeniu serwisowania komputera” na stronie 12. Dodatkowe zalecenia dotyczące bezpieczeństwa można znaleźć na stronie internetowej Regulatory Compliance (Informacje o zgodności z przepisami prawnymi) pod adresem [dell.com/regulatory\\_compliance](http://dell.com/regulatory_compliance).

## Procedura

- 1 Dopasuj otwory na śruby w zawiasach wyświetlacza do otworów w tylnej pokrywie wyświetlacza.
- 2 Wkręć śruby mocujące zawiasy wyświetlacza do tylnej pokrywy wyświetlacza.

## Po wykonaniu procedury

- 1 Zainstaluj oprawę wyświetlacza. Zobacz „Instalowanie osłony wyświetlacza” na stronie 64.
- 2 Zainstaluj zestaw wyświetlacza. Zobacz „Instalowanie zestawu wyświetlacza” na stronie 61.
- 3 Wykonaj procedury od krok 3 do krok 10 przedstawione w sekcji „Instalowanie płyty systemowej” na stronie 45.
- 4 Zainstaluj podparcie dłoni. Zobacz „Instalowanie podparcia dłoni” na stronie 34.
- 5 Zainstaluj klawiaturę. Zobacz „Instalowanie klawiatury” na stronie 20.
- 6 Zamontuj pokrywę dolną. Zobacz „Instalowanie pokrywy dolnej” na stronie 22.
- 7 Wykonaj procedury od krok 3 do krok 4 przedstawione w sekcji „Instalowanie napędu dysków optycznych” na stronie 17.
- 8 Wykonaj procedury od krok 1 do krok 3 przedstawione w sekcji „Wymontowywanie dysku twardego” na stronie 25.
- 9 Zainstaluj akumulator. Zobacz „Instalowanie akumulatora” na stronie 14.

# Wymontowywanie panelu wyświetlacza

---

 **OSTRZEŻENIE:** Przed przystąpieniem do wykonywania czynności wymagających otwarcia obudowy komputera należy zapoznać się z instrukcjami dotyczącymi bezpieczeństwa dostarczonymi z komputerem i wykonać procedurę przedstawioną w sekcji „Przed rozpoczęciem pracy” na stronie 9. Po zakończeniu pracy wykonaj procedurę przedstawioną w sekcji „Po zakończeniu serwisowania komputera” na stronie 12. Dodatkowe zalecenia dotyczące bezpieczeństwa można znaleźć na stronie internetowej Regulatory Compliance (Informacje o zgodności z przepisami prawnymi) pod adresem [dell.com/regulatory\\_compliance](http://dell.com/regulatory_compliance).

## Przed wykonaniem procedury

- 1 Wymontuj akumulator. Zobacz „Wymontowywanie akumulatora” na stronie 13.
- 2 Wykonaj procedury od krok 1 do krok 2 przedstawione w sekcji „Wymontowywanie napędu dysków optycznych” na stronie 15.
- 3 Wykonaj procedury od krok 1 do krok 3 przedstawione w sekcji „Wymontowywanie dysku twardego” na stronie 25.
- 4 Wymontuj pokrywę dolną. Zobacz „Wymontowywanie pokrywy dolnej” na stronie 21.
- 5 Wyjmij moduły pamięci. Zobacz „Wymontowywanie modułów pamięci” na stronie 23.
- 6 Wymontuj klawiaturę. Zobacz „Wymontowywanie klawiatury” na stronie 18.
- 7 Wymontuj podparcie dłoni. Zobacz „Wymontowywanie podparcia dłoni” na stronie 31.
- 8 Wykonaj procedury od krok 3 do krok 7 przedstawione w sekcji „Wymontowywanie płyty systemowej” na stronie 41.
- 9 Wymontuj zestaw wyświetlacza. Zobacz „Wymontowywanie zestawu wyświetlacza” na stronie 59.
- 10 Wymontuj oprawę wyświetlacza. Zobacz „Wymontowywanie osłony wyświetlacza” na stronie 62.
- 11 Wymontuj zawiasy wyświetlacza. Zobacz „Wymontowywanie zawiasów wyświetlacza” na stronie 65.

## Procedura

- 1 Wykręć śruby mocujące panel wyświetlacza do pokrywy tylnej wyświetlacza.
- 2 Ostrożnie zdejmij panel wyświetlacza i odwróć go.

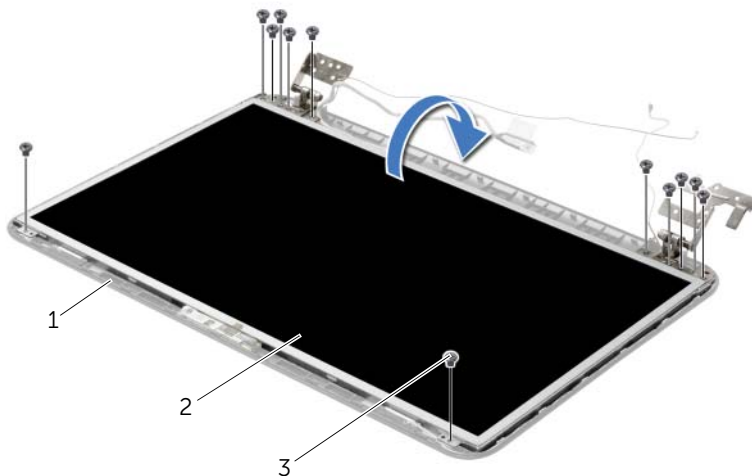

---

1 pokrywa wyświetlacza

2 panel wyświetlacza

---

3 śruby (12)

---

- 3 Zdejmij taśmę mocującą kabel wyświetlacza.
- 4 Odłącz kabel wyświetlacza od złącza w panelu wyświetlacza.

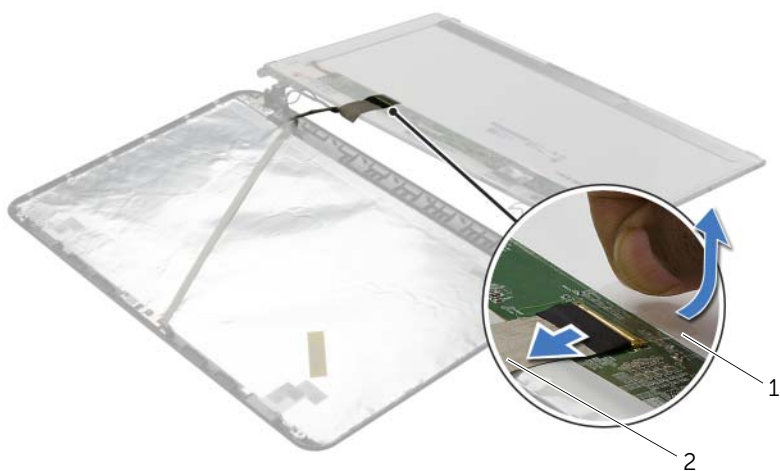

---

1 taśma

2 kabel wyświetlacza

---

# Instalowanie panelu wyświetlacza

---

 **OSTRZEŻENIE:** Przed przystąpieniem do wykonywania czynności wymagających otwarcia obudowy komputera należy zapoznać się z instrukcjami dotyczącymi bezpieczeństwa dostarczonymi z komputerem i wykonać procedurę przedstawioną w sekcji „Przed rozpoczęciem pracy” na stronie 9. Po zakończeniu pracy wykonaj procedurę przedstawioną w sekcji „Po zakończeniu serwisowania komputera” na stronie 12. Dodatkowe zalecenia dotyczące bezpieczeństwa można znaleźć na stronie internetowej Regulatory Compliance (Informacje o zgodności z przepisami prawnymi) pod adresem [dell.com/regulatory\\_compliance](http://dell.com/regulatory_compliance).

## Procedura

- 1 Podłącz kabel wyświetlacza do złącza panelu wyświetlacza.
- 2 Przymocuj kabel wyświetlacza taśmą.
- 3 Delikatnie umieść panel wyświetlacza w pokrywie wyświetlacza i dopasuj otwory na śruby w panelu wyświetlacza do otworów w pokrywie wyświetlacza.
- 4 Wkręć śruby mocujące panel wyświetlacza do tylnej pokrywy wyświetlacza.

## Po wykonaniu procedury

- 1 Zainstaluj zawiasy wyświetlacza. Zobacz „Instalowanie zawiasów wyświetlacza” na stronie 67.
- 2 Zainstaluj oprawę wyświetlacza. Zobacz „Instalowanie osłony wyświetlacza” na stronie 64.
- 3 Zainstaluj zestaw wyświetlacza. Zobacz „Instalowanie zestawu wyświetlacza” na stronie 61.
- 4 Wykonaj procedury od krok 3 do krok 10 przedstawione w sekcji „Instalowanie płyty systemowej” na stronie 45.
- 5 Zainstaluj podparcie dłoni. Zobacz „Instalowanie podparcia dłoni” na stronie 34.
- 6 Zainstaluj klawiaturę. Zobacz „Instalowanie klawiatury” na stronie 20.
- 7 Ponownie zamontuj moduły pamięci. Zobacz „Instalowanie modułów pamięci” na stronie 24.
- 8 Zamontuj pokrywę dolną. Zobacz „Instalowanie pokrywy dolnej” na stronie 22.
- 9 Wykonaj procedury od krok 3 do krok 4 przedstawione w sekcji „Instalowanie napędu dysków optycznych” na stronie 17.
- 10 Wykonaj procedury od krok 3 do krok 5 przedstawione w sekcji „Instalowanie dysku twardego” na stronie 28.
- 11 Zainstaluj akumulator. Zobacz „Instalowanie akumulatora” na stronie 14.

# Wymontowywanie modułu kamery

---

 **OSTRZEŻENIE:** Przed przystąpieniem do wykonywania czynności wymagających otwarcia obudowy komputera należy zapoznać się z instrukcjami dotyczącymi bezpieczeństwa dostarczonymi z komputerem i wykonać procedurę przedstawioną w sekcji „Przed rozpoczęciem pracy” na stronie 9. Po zakończeniu pracy wykonaj procedurę przedstawioną w sekcji „Po zakończeniu serwisowania komputera” na stronie 12. Dodatkowe zalecenia dotyczące bezpieczeństwa można znaleźć na stronie internetowej Regulatory Compliance (Informacje o zgodności z przepisami prawnymi) pod adresem [dell.com/regulatory\\_compliance](http://dell.com/regulatory_compliance).

## Przed wykonaniem procedury

- 1 Wymontuj akumulator. Zobacz „Wymontowywanie akumulatora” na stronie 13.
- 2 Wykonaj procedury od krok 1 do krok 2 przedstawione w sekcji „Wymontowywanie napędu dysków optycznych” na stronie 15.
- 3 Wykonaj procedury od krok 1 do krok 3 przedstawione w sekcji „Wymontowywanie dysku twardego” na stronie 25.
- 4 Wymontuj pokrywę dolną. Zobacz „Wymontowywanie pokrywy dolnej” na stronie 21.
- 5 Wyjmij moduły pamięci. Zobacz „Wymontowywanie modułów pamięci” na stronie 23.
- 6 Wymontuj klawiaturę. Zobacz „Wymontowywanie klawiatury” na stronie 18.
- 7 Wymontuj podparcie dłoni. Zobacz „Wymontowywanie podparcia dłoni” na stronie 31.
- 8 Wykonaj procedury od krok 3 do krok 7 przedstawione w sekcji „Wymontowywanie płyty systemowej” na stronie 41.
- 9 Wymontuj zestaw wyświetlacza. Zobacz „Wymontowywanie zestawu wyświetlacza” na stronie 59.
- 10 Wymontuj oprawę wyświetlacza. Zobacz „Wymontowywanie osłony wyświetlacza” na stronie 62.



## Procedura

- 1 Odłącz przewód kamery od modułu kamery.
- 2 Wykręć śrubę mocującą moduł kamery do pokrywy wyświetlacza.
- 3 Wyjmij moduł kamery z pokrywy wyświetlacza.

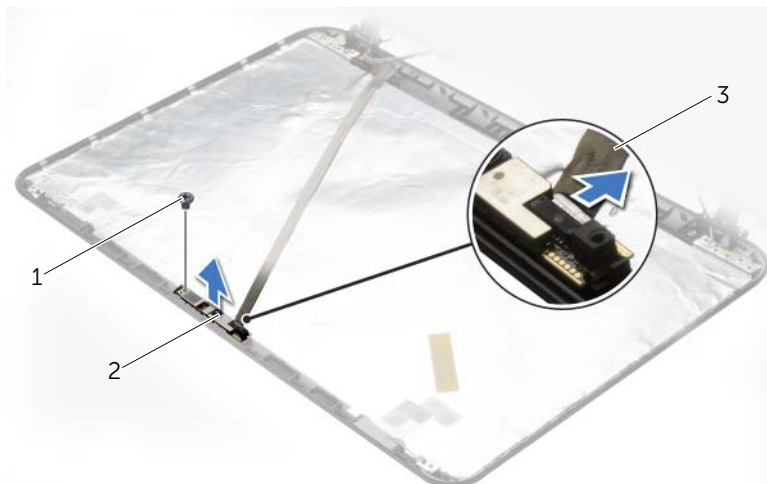

---

1 śruba

2 moduł kamery

---

3 kabel kamery

---

# Instalowanie modułu kamery

---



**OSTRZEŻENIE:** Przed przystąpieniem do wykonywania czynności wymagających otwarcia obudowy komputera należy zapoznać się z instrukcjami dotyczącymi bezpieczeństwa dostarczonymi z komputerem i wykonać procedurę przedstawioną w sekcji „Przed rozpoczęciem pracy” na stronie 9. Po zakończeniu pracy wykonaj procedurę przedstawioną w sekcji „Po zakończeniu serwisowania komputera” na stronie 12. Dodatkowe zalecenia dotyczące bezpieczeństwa można znaleźć na stronie internetowej Regulatory Compliance (Informacje o zgodności z przepisami prawnymi) pod adresem [dell.com/regulatory\\_compliance](http://dell.com/regulatory_compliance).

## Procedura

- 1 Umieść moduł kamery na miejscu przy użyciu prowadnic w pokrywie wyświetlacza.
- 2 Wkręć śrubę mocującą moduł kamery do pokrywy wyświetlacza.
- 3 Podłącz kabel kamery do złącza modułu kamery.

## Po wykonaniu procedury

- 1 Zainstaluj oprawę wyświetlacza. Zobacz „Instalowanie osłony wyświetlacza” na stronie 64.
- 2 Zainstaluj zestaw wyświetlacza. Zobacz „Instalowanie zestawu wyświetlacza” na stronie 61.
- 3 Wykonaj procedury od krok 3 do krok 10 przedstawione w sekcji „Instalowanie płyty systemowej” na stronie 45.
- 4 Zainstaluj podparcie dłoni. Zobacz „Instalowanie podparcia dłoni” na stronie 34.
- 5 Zainstaluj klawiaturę. Zobacz „Instalowanie klawiatury” na stronie 20.
- 6 Ponownie zamontuj moduły pamięci. Zobacz „Instalowanie modułów pamięci” na stronie 24.
- 7 Zamontuj pokrywę dolną. Zobacz „Instalowanie pokrywy dolnej” na stronie 22.
- 8 Wykonaj procedury od krok 3 do krok 4 przedstawione w sekcji „Instalowanie napędu dysków optycznych” na stronie 17.
- 9 Wykonaj procedury od krok 3 do krok 5 przedstawione w sekcji „Instalowanie dysku twardego” na stronie 28.
- 10 Zainstaluj akumulator. Zobacz „Instalowanie akumulatora” na stronie 14.

# Wymontowywanie gniazda zasilacza

---

 **OSTRZEŻENIE:** Przed przystąpieniem do wykonywania czynności wymagających otwarcia obudowy komputera należy zapoznać się z instrukcjami dotyczącymi bezpieczeństwa dostarczonymi z komputerem i wykonać procedurę przedstawioną w sekcji „Przed rozpoczęciem pracy” na stronie 9. Po zakończeniu pracy wykonaj procedurę przedstawioną w sekcji „Po zakończeniu serwisowania komputera” na stronie 12. Dodatkowe zalecenia dotyczące bezpieczeństwa można znaleźć na stronie internetowej Regulatory Compliance (Informacje o zgodności z przepisami prawnymi) pod adresem [dell.com/regulatory\\_compliance](http://dell.com/regulatory_compliance).

## Przed wykonaniem procedury

- 1 Wymontuj akumulator. Zobacz „Wymontowywanie akumulatora” na stronie 13.
- 2 Wykonaj procedury od krok 1 do krok 2 przedstawione w sekcji „Wymontowywanie napędu dysków optycznych” na stronie 15.
- 3 Wykonaj procedury od krok 1 do krok 3 przedstawione w sekcji „Wymontowywanie dysku twardego” na stronie 25.
- 4 Wymontuj pokrywę dolną. Zobacz „Wymontowywanie pokrywy dolnej” na stronie 21.
- 5 Wyjmij moduły pamięci. Zobacz „Wymontowywanie modułów pamięci” na stronie 23.
- 6 Wymontuj klawiaturę. Zobacz „Wymontowywanie klawiatury” na stronie 18.
- 7 Wymontuj podparcie dłoni. Zobacz „Wymontowywanie podparcia dłoni” na stronie 31.
- 8 Wykonaj procedury od krok 3 do krok 7 przedstawione w sekcji „Wymontowywanie płyty systemowej” na stronie 41.
- 9 Wymontuj zestaw wyświetlacza. Zobacz „Wymontowywanie zestawu wyświetlacza” na stronie 59.

## Procedura

- 1 Zanotuj sposób poprowadzenia kabla złącza zasilania i wyjmij kabel złącze zasilania z przewodnic w podstawie komputera.
- 2 Wyjmij złącze zasilania razem z kablem z podstawy komputera.

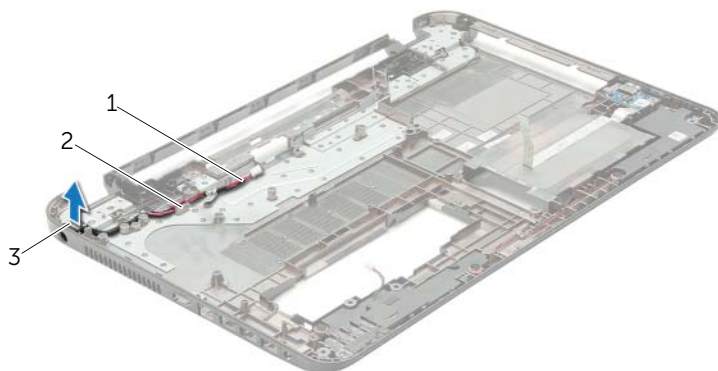

1	kabel gniazda zasilacza systemowego	2	przewodnice
3	gniazdo zasilacza sieciowego		

# Instalowanie złącza zasilacza

---



**OSTRZEŻENIE:** Przed przystąpieniem do wykonywania czynności wymagających otwarcia obudowy komputera należy zapoznać się z instrukcjami dotyczącymi bezpieczeństwa dostarczonymi z komputerem i wykonać procedurę przedstawioną w sekcji „Przed rozpoczęciem pracy” na stronie 9. Po zakończeniu pracy wykonaj procedurę przedstawioną w sekcji „Po zakończeniu serwisowania komputera” na stronie 12. Dodatkowe zalecenia dotyczące bezpieczeństwa można znaleźć na stronie internetowej Regulatory Compliance (Informacje o zgodności z przepisami prawnymi) pod adresem [dell.com/regulatory\\_compliance](http://dell.com/regulatory_compliance).

## Procedura

- 1 Wsuń złącze zasilacza na miejsce.
- 2 Umieść kabel złącza zasilacza w prowadnicach w podstawie komputera.

## Po wykonaniu procedury

- 1 Zainstaluj zestaw wyświetlacza. Zobacz „Instalowanie zestawu wyświetlacza” na stronie 61.
- 2 Wykonaj procedury od krok 3 do krok 10 przedstawione w sekcji „Instalowanie płyty systemowej” na stronie 45.
- 3 Zainstaluj podparcie dłoni. Zobacz „Instalowanie podparcia dłoni” na stronie 34.
- 4 Zainstaluj klawiaturę. Zobacz „Instalowanie klawiatury” na stronie 20.
- 5 Zamontuj pokrywę dolną. Zobacz „Instalowanie pokrywy dolnej” na stronie 22.
- 6 Wykonaj procedury od krok 3 do krok 4 przedstawione w sekcji „Instalowanie napędu dysków optycznych” na stronie 17.
- 7 Wykonaj procedury od krok 3 do krok 5 przedstawione w sekcji „Instalowanie dysku twardego” na stronie 28.
- 8 Zainstaluj akumulator. Zobacz „Instalowanie akumulatora” na stronie 14.

# Ładowanie systemu BIOS

---

Ładowanie systemu BIOS może być konieczne, kiedy jest dostępna aktualizacja lub podczas wymiany płyty systemowej. Procedura ładowania systemu BIOS:

- 1 Włącz komputer.
- 2 Przejdź do strony internetowej [dell.com/support](https://dell.com/support).
- 3 Kliknij przycisk **Start Here** (Rozpocznij tutaj) pod nagłówkiem **Support for Home Users** (Wsparcie dla użytkowników domowych).
- 4 Jeśli masz kod Service Tag komputera, wpisz go i kliknij przycisk **Submit** (Prześlij).  
Jeśli nie masz kodu Service Tag, kliknij przycisk **Detect Service Tag** (Wykryj kod Service Tag), aby umożliwić automatyczne wykrycie kodu.  
 **UWAGA:** Jeśli próba automatycznego wykrycia kodu nie powiedzie się, wybierz posiadany produkt z listy kategorii.
- 5 Kliknij kartę **Drivers & Downloads** (Sterowniki i pliki do pobrania).
- 6 Z listy rozwijanej **Operating System** (System operacyjny) wybierz system operacyjny zainstalowany na komputerze.
- 7 Kliknij pozycję **BIOS**.
- 8 Kliknij przycisk **Download File** (Pobierz plik), aby pobrać najnowszą wersję systemu BIOS dla komputera.
- 9 Na kolejnej stronie zaznacz opcję **Single-file download** (Pobieranie pojedynczego pliku) i kliknij przycisk **Continue** (Kontynuuj).
- 10 Zapisz plik aktualizacji systemu BIOS. Po zakończeniu pobierania przejdź do folderu, w którym plik został zapisany.
- 11 Kliknij dwukrotnie ikonę pliku aktualizacji systemu BIOS i postępuj zgodnie z instrukcjami wyświetlanymi na ekranie.